



INSTRUCTIONS FOR USE &
INSPECTION CARD FOR
**FALL ARREST
LANYARD**

EN

SV

NO

DK

FI

DE

FR

EE

GR

SK

CZ

IT

ES

NL

PT

EN	Instruction for use	page	9-10
SV	Bruksanvisning	sida	11-12
NO	Bruksanvisning	side	13-14
DK	Brugsanvisning	side	15-16
FI	Käyttöohjeet	sivu	17-18
DE	Gebrauchsanleitung	seite	19-20
FR	Instructions d'utilisation	page	21-22
EE	Kasutusjuhendid	lehel	23-24
GR	ΙΟδηγίες χρήσης	σελίδα	25-26
SK	Návod na použitie	strana	27-28
CZ	Návod k použití	strana	29-30
IT	Istruzioni per l'uso	pagina	31-32
ES	Instrucciones de uso	página	33-34
NL	Gebruiksaanwijzing	zijde	35-36
PT	Instrução de uso	página	37-38

A Figure A - Parts of the product



Usage okay

B Figure B - Use of the product



Danger to life

C Figure C - Standards

D Figure D - Maintenance and storage



Proceed with caution during usage

E Figure E - Periodic and product inspection

F Figure F - Traceability and markings



Anchor point

A

SINGLE FALL ARREST LANYARD

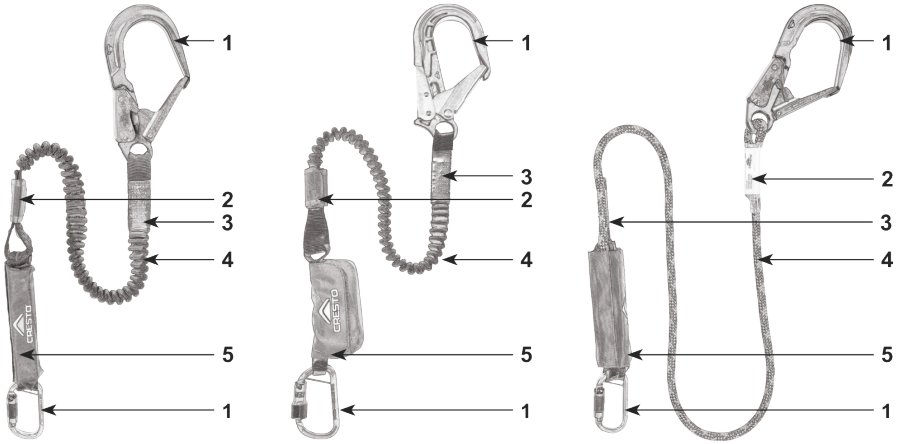

TWIN FALL ARREST LANYARD

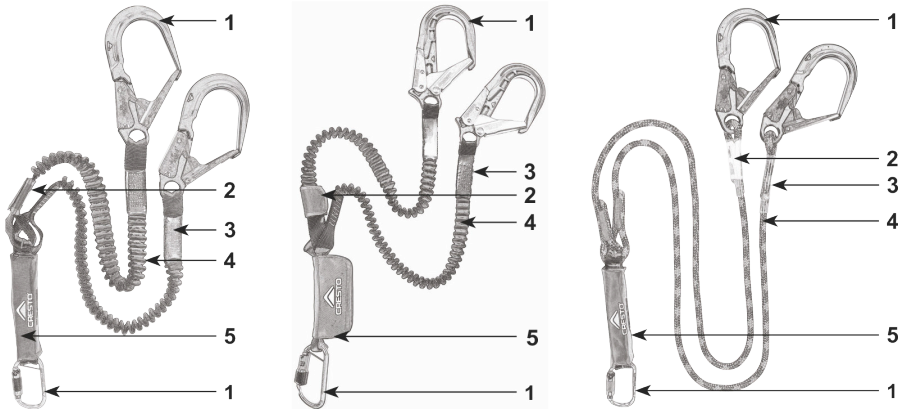

B

2.1) Use of product / Maximum length

2.1a

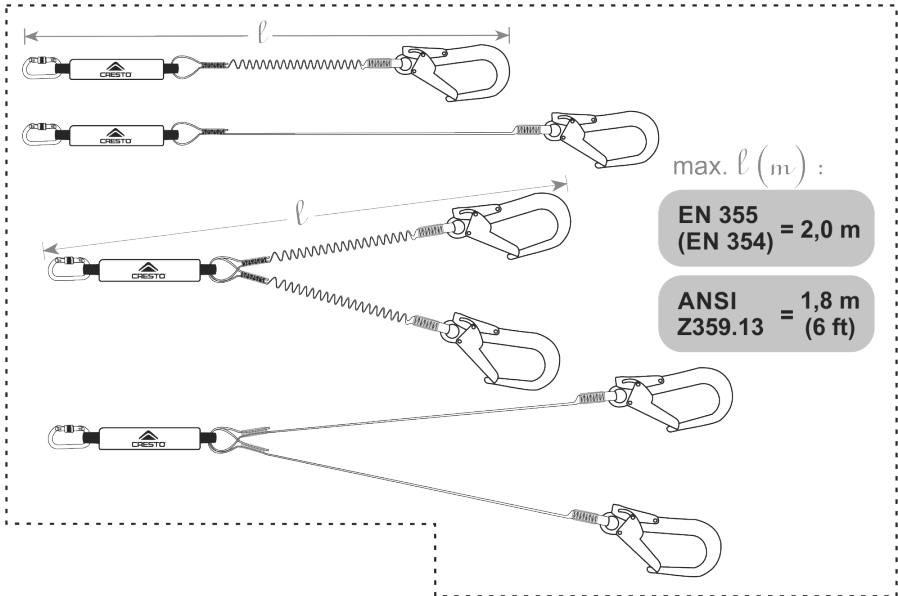

2.2) Use of product / Connection

2.2a connection

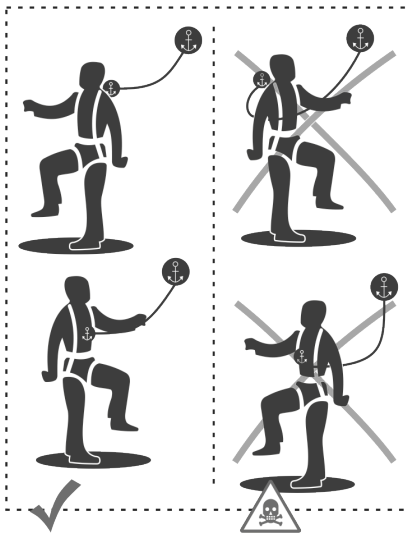

2.2b connection

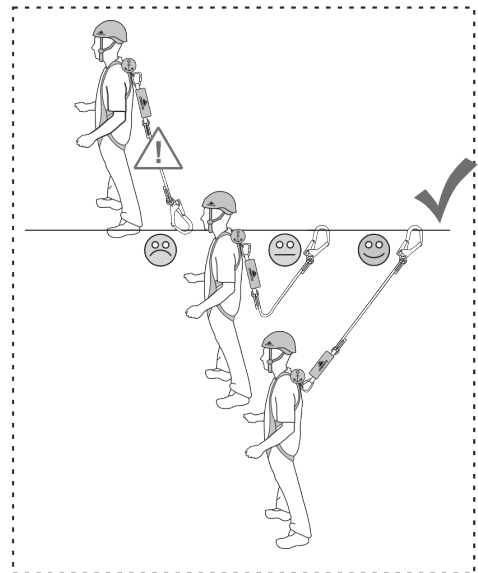

2.2) Use of product / Connection

2.2c

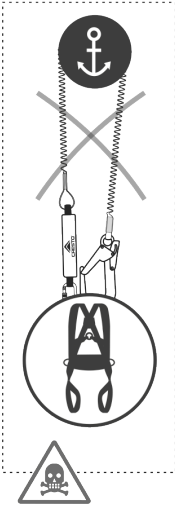

2.2d

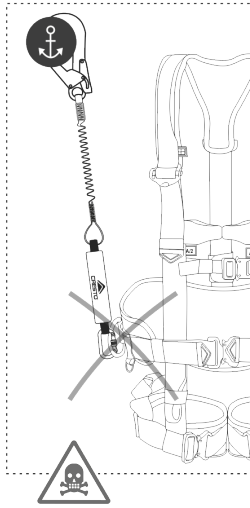

2.2e

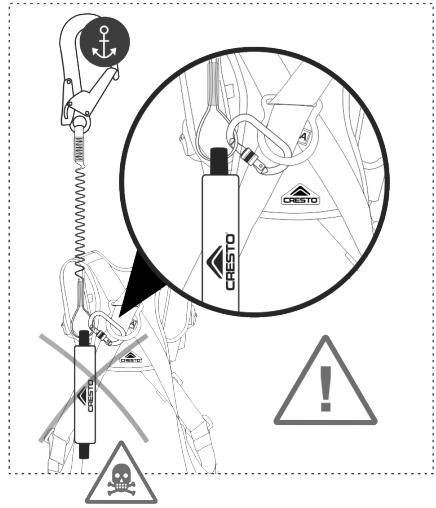

2.2f

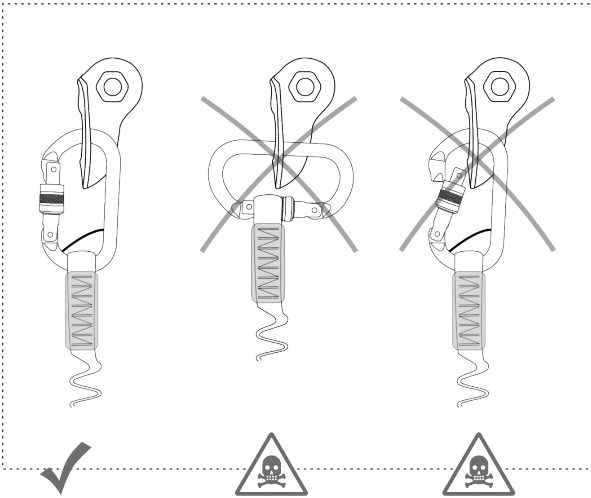

2.2g

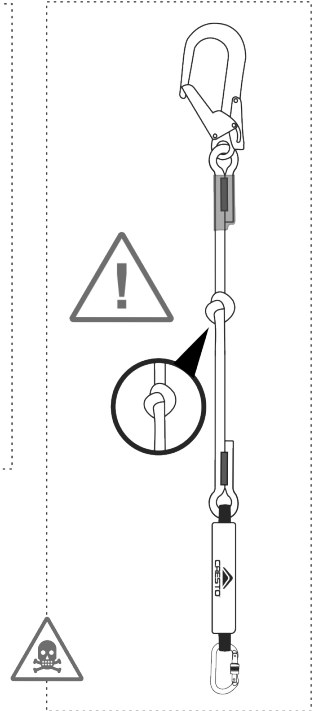

2.2) Use of product / Connection

2.2h

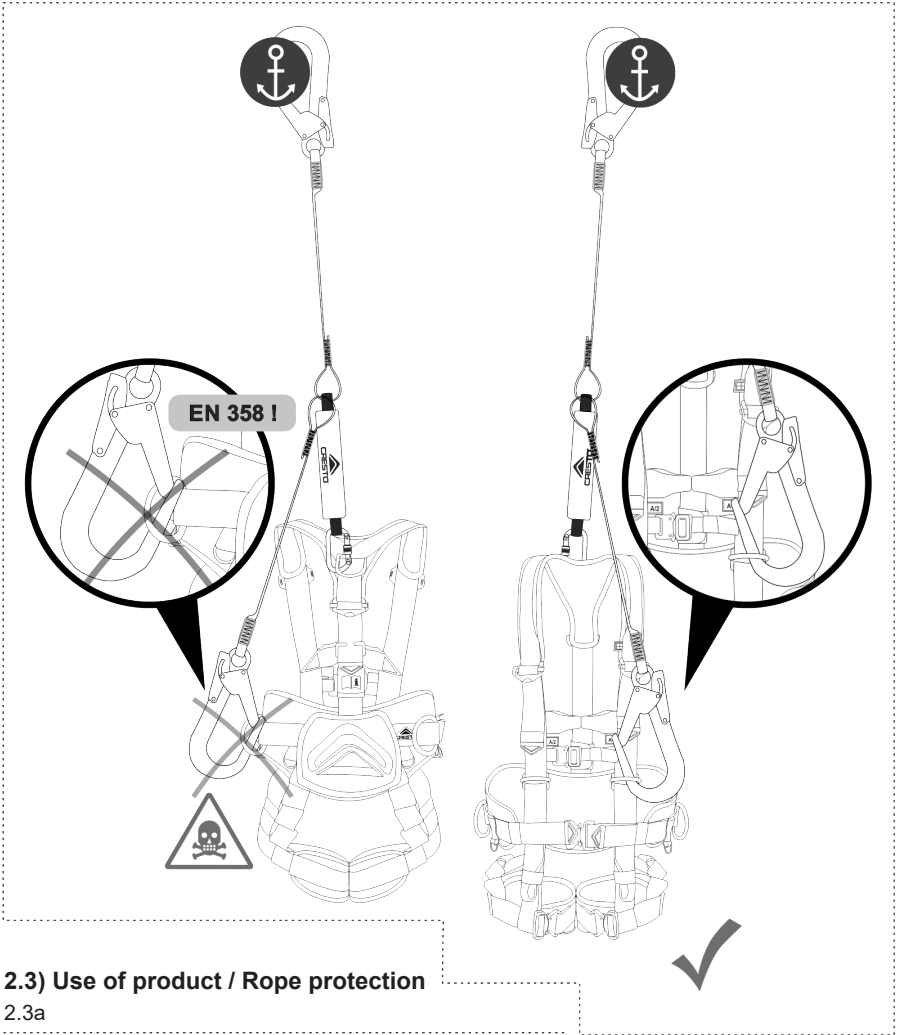

2.3) Use of product / Rope protection

2.3a

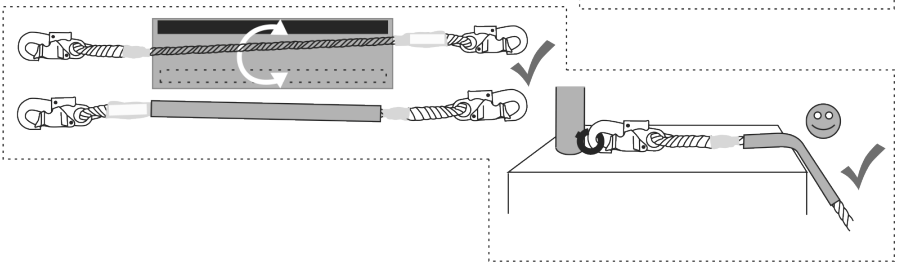

C

3.1) Standards

3.1a

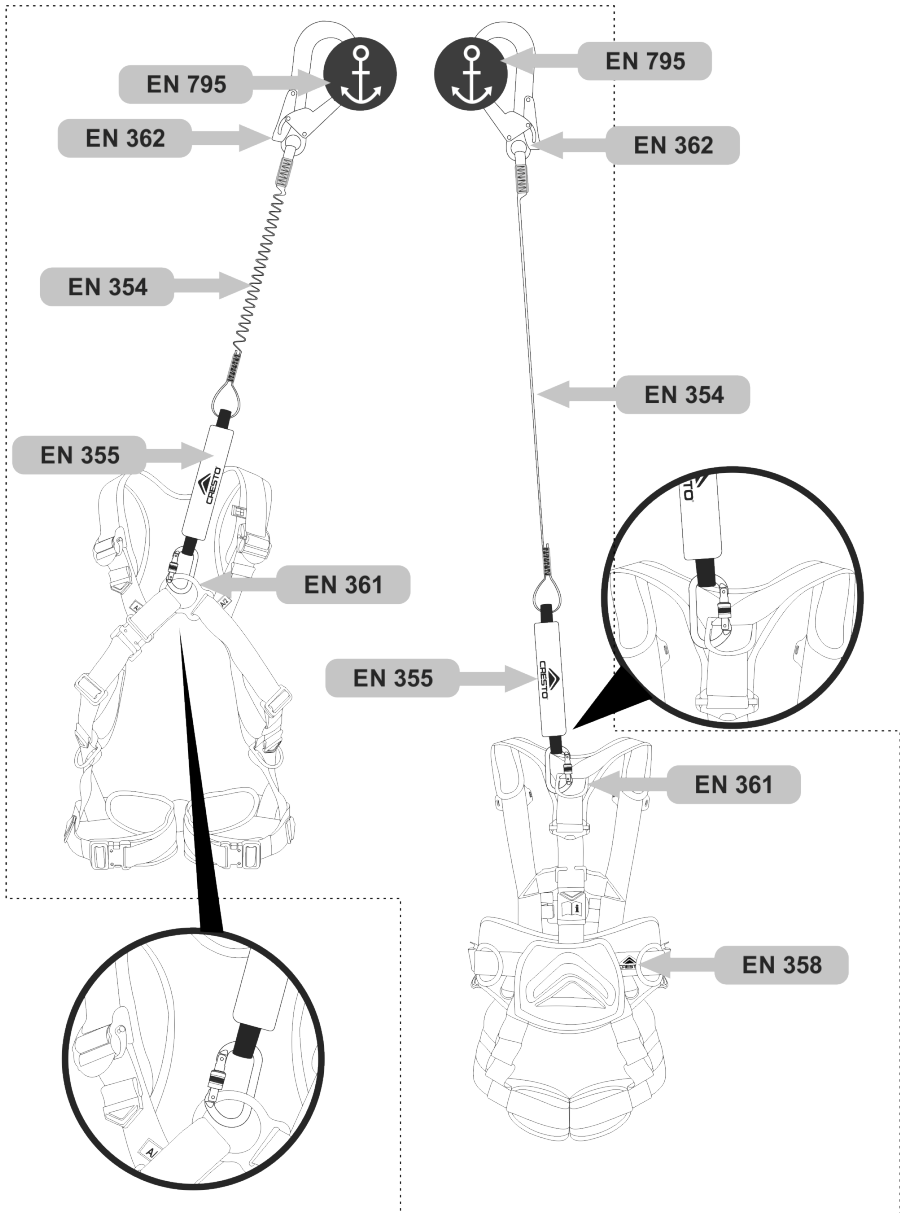

D

4.1) Maintenance and storage

4.1a

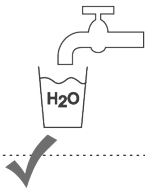

4.1b

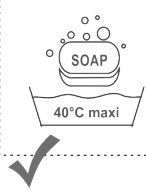

4.1c

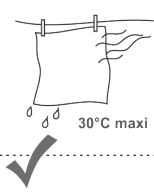

4.1d

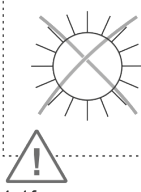

4.1e

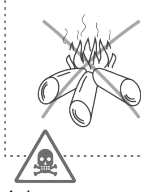

4.1f

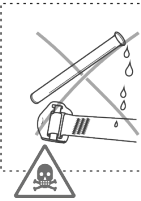

4.1g



E

5.1) Periodic and product inspections

5.1a PPE Checking

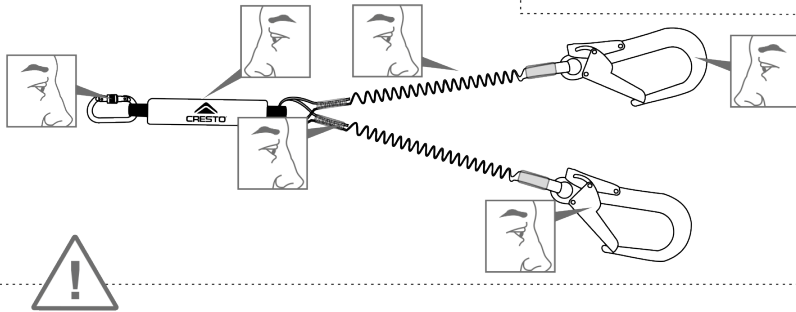

5.1b

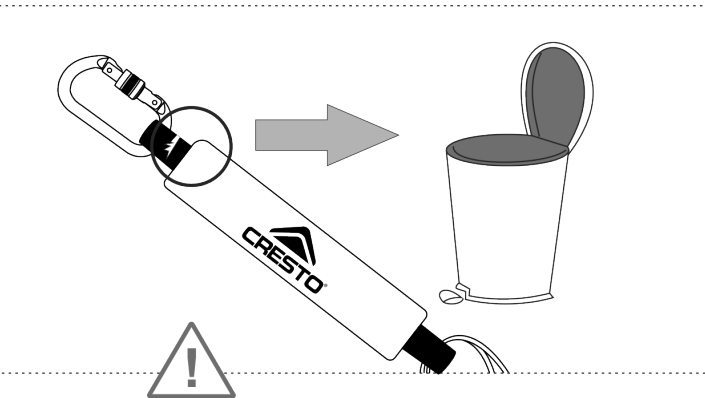

F

6.1) Traceability and markings

6.1.a Placement of labels

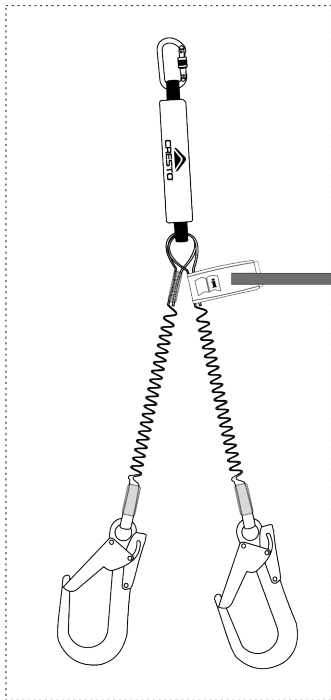

6.1.b Production labels

a.
b.
c.
d.
e.
f.

FUSION PRO SINGLE FLEX 1601 - 1,8 m
 Fall arrest lanyard

Art. nr: XXXXXXXXX EN 355:2002

D.o.M: 2021-05 ANSI/ASSP Z359.13-2013

S/N: The total length of the energy absorber with lanyard and connectors may not exceed 1,8 m. **CE 1019**

g.
i.
h.

Cresto Group AB
 Diabasgatan 16
 254 68 Helsingborg
 Sweden
 +46(0)42 56 300
 www.crestogroup.com

b.

Read the user manual before use. If it's missing download a new at www.crestogroup.com

l.

Date of first use:

Next inspection:

m.

Name of user:

n.

Inspector
 Cresto service database. For register and inspect products.
www.crestogroup.com

b.



<http://www.crestogroup.com/documentation>
<http://inspector.cresto.se/Account/Login>

BEFORE USE, IT IS REQUIRED TO READ THIS INSTRUCTIONS MANUAL! DEVIATING FROM THESE REQUIREMENTS MAY HAVE FATAL CONSEQUENCES!

1.) WARNING: Work and movement in heights is a dangerous activity, which requires thorough training and knowledge of used products. Be sure to check the correct function and integrity of the system components and the fall protection before starting work. The instructions in this manual describe the right steps to take care of your protective equipment, so avoid other procedures that may be incorrect and may endanger your life and health. Neither the manufacturer nor the seller is responsible for any damages caused by improper or incorrect use and / or misuse of the product. The responsible person and the risk taker are in all cases the users.

2.) DESCRIPTION: This product is a fall protection device designed for safe work at heights and above free depthS (eg work on roofs, platforms, scaffolding, columns and masts). It is made of materials suitable for usual weather conditions and good working practices. The lanyard is designed to absorb the fall energy that arises when a worker falls. The lanyard is part of the fall arrest system. It is made of special straps which, in the event of a fall, begin to tear and thus absorb the energy generated. The arrest and tear straps are sewn together with high-strength threads. The absorber may be made with a rope / strap and carabiners, as long as they comply with all relevant EN standards and other current safety regulations. This product is made of polyamide / polyester webbing and meets the requirements of EN 355: 2002. **The exact specifications of the product can be found on the production label and in the text on the packaging.** Anchoring elements (carabiners, connectors) must be used in accordance with these instructions and with the applicable carabiner standard (EN 362). All products considered as PPE must be in accordance with Regulation (EU) 2016/425. Declaration of Conformity and the PPE Review Form can be found at www.crestogroup.com (Fig. 6.1b). **WARNING!** Training must be provided before using the product.

3.) USE: The lanyard may only be used by a person who is medically fit for this type of work, properly trained and responsible for his/her actions, so if you do not meet any of the requirements of the regulations for work at heights, do not start work. If you do not have enough information or need specific information, contact the manufacturer's representative in your area or CRESTO GROUP AB at the address given in this manual. The fall arrest system should always be anchored above the user's position, the minimum anchoring strength is 15 kN, in the case of a textile anchorage points, the minimum strength is min. 18 kN. The minimum depth below the worker using the shock absorber is 6.5 m. The total length of the sub-system, i.e. any combination of connecting rope with fall arrester and connecting elements, must not exceed 2m (EN 354) or 1.8m (ANSI Z359.13). Before using (preferably in a safe place before ascending), check the individual parts of the product, their integrity and proper functioning. During work, make sure that sharp edges or other dangerous external surfaces are not damaged. When working, it is necessary to regularly check the fastening and adjusting elements. Remember to pay attention to possible damage to textile materials at work. It is also necessary to have a rescue plan that considers all emergencies at work. Never

use this product for purposes other than fall protection !!! Any interventions in the construction or repairs by the customer are prohibited. In case of rescue in the height, ask for information and training from your employer (in accordance with applicable health and safety regulations). We recommend using the lanyard in the temperature range from -20° C to + 60° C. The recommended weight of the user should not exceed the maximum weight indicated on the product, including tools and other equipment.

4.) MAINTENANCE: Clean the polluted product with warm water (up to 40° C) with handwash cleaners (Fig. 4.1). If the product is dirty we strongly recommend do not disinfect the product, because the material could be damaged. In the event of rain or dampness, leave it to dry naturally in a ventilated room away from a direct source of heat, fire or sunlight. Clean the metal parts after cleaning and drying with a suitable preparation.

5.) STORAGE: Store in dark, well ventilated areas protected from UV radiation (Fig. 4.1). The lanyard must not come into contact with corrosives, solvents and direct heat sources. Do not store it with sharp objects. Transport and store as far as possible in the original packaging to prevent damage. Recommended storage conditions are at about 25° C and 60% relative humidity.

6.) RESPONSIBILITY: The company CRESTO GROUP AB, or the distributor, will not accept any responsibility for damage, injury or death resulting from misuse of or from modifications to the product. It is the user's responsibility at all times to ensure that he/she understands the correct and safe use of any equipment supplied by or from CRESTO GROUP AB, that he/she uses it only for the purposes for which it is designed and that he/she practises all proper safety procedures. Before using the equipment, take all necessary steps to familiarize yourself with rescue techniques should an emergency occur. Be aware of the risks of using the product and take responsibility for your actions and decisions. If you are not able or not in a position to assume these, do not use this equipment. If the product is sold outside the original country of destination, the reseller must provide the user manual including: way of use, maintenance, periodic review and repair; in the language of the country where the equipment will be used.

7.) WARRANTY: CRESTO GROUP AB, provides a warranty for this product 2+1 year when registered in Inspection. The warranty covers the quality of used materials and manufacturing deficiencies. It does not cover defects caused by normal wear, negligence, improper handling, improper storage, prohibited interventions, incorrect use, etc. Accidents caused by negligence and improper use of the product are not covered by this warranty. CRESTO GROUP AB is not liable for direct or indirect damages that have arisen in connection with the use of its product.

8.) PREVENTIVE AND PERIODIC CHECKS: Before use, ensure that the recommendations for its use with other CE fall protection systems, as required by the regulations and rules of safe working. All fall protection system devices to be combined with the sling shall be approved for use

in accordance with the applicable regulations. Be sure to check the suitability of their combination. Before and after using the lanyard or in case of malfunction, perform a visual inspection and check the function of each part. (Fig. 5.1). During use, it is necessary to check the correct connection to the rope and to the safety harness. If deformation of metal parts, cracking of textile or metal parts, or other damage is detected and there is any doubt about its faultless condition, it must be taken out of use immediately. During work, make sure that there is no damage caused by sharp edges or other dangerous exterior surfaces. The lanyard must not come into contact with corrosives, solvents and the direct heat source (Fig. 4.1). If you find damage and there are any doubts about its faultless condition, it is imperative to discard it immediately (Fig. 5.1b). In the event of a fall, do not continue to use this product and send it for inspection or contact CRESTO GROUP AB. The shock absorber must be inspected once every 12 months by a trained and authorized person in accordance with the applicable regulations (Fig. 5.1a). Expert inspections and performed inspections are recorded in the record sheet, which can be found at www.crestogroup.com. Some products are equipped with an RFID / NFC chip for traceability if the tag is not legible (Fig. 6.1a, 6.1b). The inspection can be registered in the INSPEKTOR program online at www.crestogroup.com (Fig. 6.1b). The user is responsible for keeping correct records in accordance with legal regulations. Information on the notified body that carried out the conformity assessment and supervises the production: Notified body 1019, VVUÚ, a. s., Pikartská 1337, Ostrava - Radvanice, Czech Republic.

9.) LIFESPAN: The service life of a fall arrest lanyard depends on the intensity of its use and external conditions, so it is extremely difficult to determine. It is negatively affected by environmental conditions, such as aggressive environment, the way of use, ultraviolet radiation, chemicals, improper maintenance or storage (Fig. 4.1). If all conditions are met, it may be stored for a maximum of 10 years from the date of first use (max. 2 years addition from the production date), if used, this period should be shortened accordingly. In case of uncertainty on this issue, consult the manufacturer's specialist representative.

10.) SUSTAINABILITY & RECYCLING: We design and manufacture premium products, with premium materials, to be used actively and to last long. When the product is decided to be taken out of use, or its maximum lifetime has expired, it should be recycled according to your local legislations. Our products are made of polyester, polyamide or PVC and metal components. If necessary dismantle the metal components before recycling. You can also send the complete product to Cresto and we will take care of the recycling in order to reduce our impact on the environment.

11.) PARTS OF PRODUCT (Fig. A): 1- Carabiner, 2- Production label, 3- Sewing, 4- Rope / Strap, 5- Fall absorber.

12.) MARKING (Fig. 7.1b): A- Product type, B- Pictogram reminding to read the instruction manual before using the product, C- RFID / NFC chip, D- This product is intended for use by 1 person only / max. load in kg, E- Reference to used standards, F- Mark of conformity and information on the notified body that supervises the production, G-Art. number, H- Date of manufacture (YYYY-MM), I- Serial number, J- Brand / logo, K- Name and address of the product manufacturer, L- Information on further inspection,

M- Date of first use and user name, N- INSPECTOR - database for product registration and control.

LÄS DESSA INSTRUKTIONER NOGGRANT FÖRE ANVÄNDNING! ATT FRÅNGÅ DESSA KRAV KAN HA LIVSFARLIGA KONSEKVENSER!

1.) VARNING: Att arbeta och röra sig på hög höjd är farligt och kräver ordentlig träning och vetskap gällande de produkter som används. Se till att kontrollera att systemets komponenter och fallskyddet fungerar och inte är skadat innan du påbörjar arbetet. Instruktionerna i denna bruksanvisning beskriver de korrekta stegen för att ta hand om din skyddsutrustning, så undvik att använda andra procedurer som kan vara felaktiga och vara en fara för ditt liv och din hälsa. Varken tillverkaren eller återförsäljaren ansvarar för skador orsakade av felaktig användning av produkten och/eller missbruk. Användaren är i alla fall den ansvarande personen och risktagaren.

2.) BESKRIVNING: Den här produkten är en anordning för fallskydd som är utformad för säkert arbete på höjd och ovanför fria djup (t.ex. arbete på tak, plattformar, byggnadsställningar, pelare och master). Den är tillverkad av material som är lämpliga för vanliga väderförhållanden och goda arbetsrutiner. Säkringslinan är utformad för att absorbera den fallenergi som uppstår när en arbetstagare faller. Säkringslinan är en del av fallskyddssystemet. Den är tillverkad av särskilda remmar som vid ett fall börjar rivas och därmed absorbera den energi som uppstår. Stopp- och rivbanden är hopsydda med trådar av hög hållfasthet. Falldämparen kan tillverkas med ett rep/band och karbinhakar, så länge de uppfyller alla relevanta EN-standarder och andra gällande säkerhetsföreskrifter. Den här produkten är tillverkad av polyamid/polyesterband och uppfyller kraven i EN 355: 2002. **De exakta specifikationerna för produkten finns på produktionsetiketten och i texten på förpackningen.** Förankringselement (karbinhakar, kopplingar) måste användas i enlighet med dessa anvisningar och med tillämplig karbinhakstandard (EN 362). Alla produkter som betraktas som PPE måste överensstämma med förordning (EU) 2016/425. Försäkringen om överensstämmelse och PPE-granskningsformuläret finns på www.crestogroup.com (Bild 6.1b). **VARNING!** Utbildning måste ges innan produkten används.

3.) ANVÄNDNING: Säkringslinan får endast användas av en person som är fysiskt lämpad för den här typen av arbete, som är ordentligt utbildad och som är ansvarig för sina handlingar, så om du inte uppfyller något av kraven i föreskrifterna för arbete på hög höjd får du inte påbörja arbetet. Kontakta tillverkarens lokala representant eller CRESTO GROUP AB på den adress som anges i den här bruksanvisningen om du inte har tillräckligt med information eller behöver ytterligare information. Fallskyddssystemet ska alltid förankras ovanför användarens position, den minsta förankringsstyrkan är 15 kN, vid förankringspunkter i textil är den minsta styrkan minst 18 kN. Det minsta djupet under arbetstagaren som använder stötdämparen är 6,5 m. Den totala längden på delsystemet, dvs. alla kombinationer av anslutningsrep med fallskydd och anslutningselement, får inte överstiga 2 m (EN 354) eller 1,8 m (ANSI Z359.13). Före användning (helst på en säker plats före klättring) ska du kontrollera produktens enskilda delar, deras integritet och korrekta funktion. Se till att inga vassa kanter eller andra farliga externa ytor skadas under arbetet. Under arbetet är det nödvändigt att regelbundet kontrollera fäst- och justeringselementen. Kom ihåg att vara uppmärksam

på eventuella skador på textilmateriel under arbetet. Det är också nödvändigt att ha en räddningsplan som tar hänsyn till alla nödsituationer på arbetsplatsen. Använd aldrig produkten för något annat syfte än fallskydd!!! Alla ingrepp gällande konstruktion eller reparation från kundens sida är förbjudna. Vid rädning på hög höjd, be om information och utbildning från din arbetsgivare (i enlighet med gällande hälso- och säkerhetsföreskrifter). Vi rekommenderar att du använder säkringslinan i temperaturintervallet -20° C till +60° C. Användarens rekommenderade vikt bör inte överstiga den maximala vikt som anges på produkten, inklusive verktyg och annan utrustning.

4.) UNDERHÅLL: Rengör den smutsiga produkten med varmt vatten (högst 40° C) och handrengöring (fig. 4.1). Om produkten har blivit smutsig rekommenderar vi starkt att du inte desinficerar produkten, eftersom materialet kan ta skada av det. Vid regn eller fukt ska du låta den lufttorka i ett ventilerat rum och inte nära en direkt värmevärmekälla, eld eller solljus. Rengör metalldelarna med ett lämpligt medel efter rengöring och torkning.

5.) FÖRVARING: Förvara på en mörk, välventilerad plats med skydd från UV-strålning (Bild 4.1). Säkringslinan får inte komma i kontakt med frätande medel, lösningsmedel eller direkta värmevärmekällor. Förvara inte med vassa objekt. Transportera och förvara i originalförpackningen så länge som möjligt för att undvika skador. Rekommenderade förvaringsförhållanden är cirka 25° C och 60 % relativ luftfuktighet.

6.) ANSVAR: Företaget CRESTO GROUP AB eller återförsäljaren åtar sig inget ansvar för skada eller död till följd av missbruk eller modifiering av produkten. Det är användarens ansvar att hen alltid säkerställer att hen förstår det korrekta och säkra sättet att använda all utrustning som levereras av CRESTO GROUP AB på, samt att hen endast använder den på det sätt den är utformad för och att hen följer alla lämpliga säkerhetsrutiner. Ta alla nödvändiga steg för att göra dig bekant med räddningstekniker innan du använder utrustningen ifall en nödsituation skulle uppstå. Var medveten om riskerna med att använda utrustningen och ta ansvar för dina handlingar och dina beslut. Om du inte kan eller inte är i ställning att göra detta ska du inte använda utrustningen. Om produkten säljs utanför landet som den ursprungligen skickats till måste återförsäljaren tillhandahålla bruksanvisningen på det språk som talas i landet som utrustningen kommer användas i, vilket inkluderar: användningsanvisning, underhåll, regelbunden granskning och reparation.

7.) GARANTI: CRESTO GROUP AB ger en garanti på 2 + 1 år för den här produkten när den har registrerats i INSPECTOR. Garantin täcker materialens kvalitet och tillverkningsfel. Den täcker inte fel som uppstår av vanligt slitage, världsöshet, felaktig hantering, felaktig förvaring, förbjudna ingrepp, felaktig användning osv. Olyckor som orsakas av världsöshet och felaktig användning täcks inte av garantin. CRESTO GROUP AB är inte ansvariga för direkta eller indirekta skador som uppstår i anknytning till produktens användning.

8.) FÖREBYGGANDE OCH REGELBUNDA

KONTROLLER: Före användning ska du se till att rekommendationerna för användning tillsammans med andra CE-fallskyddssystem följs, i enlighet med bestämmelserna och reglerna för säkert arbete. Alla anordningar för fallskyddssystem som ska användas i kombination med slingan ska godkännas enligt de relevanta regelverken. Säkerställ att du har kontrollerat att de är lämpliga att kombinera. Genomför en visuell inspektion and kontrollera att varje del fungerar både innan och efter du använder säkringslinan eller om den inte fungerar. (Bild 5.1). Under användning är det nödvändigt att kontrollera att anslutningen till repet och säkerhetssele är korrekt. Om deformation av metalldelar, sprickor i textil- eller metalldelar eller andra skador upptäcks och det råder tvivel om dess felfria skick, måste den omedelbart tas ur bruk. Se till att inga skador uppstår på grund av vassa kanter eller andra farliga externa ytor. Säkringslinan får inte komma i kontakt med frätande medel, lösningsmedel eller direkta värmekällor (Bild 4.1). Det är absolut nödvändigt att kasta den omedelbart om du hittar skador eller om det råder tvivel om dess felfria skick (Bild 5.1b). I händelse av ett fall får du inte fortsätta att använda produkten utan istället skicka den för inspektion eller kontakta CRESTO GROUP AB. Stötdämparen måste inspekteras en gång var 12:e månad av en utbildad och auktoriserad person i enlighet med gällande bestämmelser (Bild 5.1a). Inspektioner av experter och utförda inspektioner antecknas i protokollbladet, som finns på www.crestogroup.com. Vissa produkter är utrustade med ett RFID/NFC-chip för spårbarhet om etiketten inte är läsbar (Bild 6.1a, 6.1b). Inspektionen kan registreras online i INSPECTOR-programmet på www.crestogroup.com (Bild 6.1b). Användaren är ansvarig för att föra korrekta register i enlighet med de rättsliga bestämmelserna. Information om det anmälda organet som utförde bedömningen om överensstämmelse och överser produktionen: Anmält organ 1019, VVUÚ, a. s., Pikartská 1337, Ostrava - Radvanice, Republiken Tjeckien.

9.) LIVSLÄNGD: En fallskyddslinas livslängd beror på hur intensivt den används och på de yttre förhållandena, och därav är det mycket svårt att fastställa den. Den påverkas negativt av miljöförhållanden, till exempel tuffa miljöer, användningssätt, ultraviolett strålning, kemikalier, felaktigt underhåll eller förvaring (Bild 4.1). Om alla villkor uppfylls är produktens maximala livscykel 12 år från tillverkningsdatumet och 10 år från datumet då den används för första gången. Rådfråga tillverkarens specialistrepresentant om det finns osäkerheter om detta.

10.) HÅLLBARHET OCH ÅTERVINNING: Vi utformar och tillverkar högkvalitativa produkter med högkvalitativa material som ska användas aktivt och hålla länge. När produkten ska tas ur bruk, eller när dess högsta livslängd har nåtts ska den återvinnas enligt lokala lagar. Våra produkter är gjorda av polyester, polyamid eller PVC och metallkomponenter. Ta isär metallkomponenterna innan återvinning om det behövs. Du kan även skicka hela produkten till Cresto, så tar vi hand om återvinningen för att minska vår påverkan på miljön.

11.) PRODUKTDELAR (Bild A): 1- Karbinhake, 2- Produktionsetikett, 3- Sömnad, 4- Rep/rem, 5- Falldämpare.

12.) MÄRKNING (Bild 7.1b): A- Produkttyp, B- Piktogram som påminner om att man ska läsa bruksanvisningen innan produkten används, C- RFID/NFC-chip, D- Den här produkten är avsedd att användas av endast 1 person / max. belastning i kg, E- Hänvisning till standarder som används, F- Märkning för överensstämmelse och

information om det anmälda organ som övervakar produktionen, G-Art. nummer, H- Tillverkningsdatum (AAAA-MM), I- Serienummer, J- Varumärke/logotyp, K- Produkttillverkarens namn och adress, L- Information om ytterligare kontroll, M- Datum för första användning och användarnamn, N- INSPECTOR – databas för produktregistrering och kontroll.

LES DENNE BRUKSANVISNINGEN FØR BRUK! AVVIKELSE FRA DISSE KRAVENE KAN HA FATALE KONSEKVENSER!

1.) ADVARSEL: Arbeid og bevegelse i høyden vurderes som en farlig aktivitet som krever grundig opplæring og kunnskap om produktene som brukes. Sjekk riktig funksjon og integritet til systemkomponentene og fallsikringssystem før arbeidet startes. Instruksjonene som finnes i denne håndboken beskriver de riktige trinnsene som skal utføres for å kunne ta vare på ditt verneutstyr. Unngå alltid andre prosedyrer som kan være feil og som kan skade livet og helsen din. Produsenten eller selgeren kan ikke holdes ansvarlig for eventuelle skader som skyldes feil eller feil bruk og/eller misbruk av produktet. Ansvarlig person og risikotaker er brukeren.

2.) BESKRIVELSE: Produktet er et fallsikringssystem som har vært utviklet for sikkert arbeid i høyde og over frie dybder (slik som arbeid på tak, plattformer, stillas, søyler og master...). Systemet er laget av materialer som vurderes som egnet for vanlige værforhold og god arbeidspraksis. Forbindelseslinser er utviklet for å absorbere fallenergien som oppstår i tilfelle en arbeider faller. Forbindelseslinser er en del av fallsikringssystemet. Den er laget av spesielle stropper som begynner å rive i tilfelle et fall og absorbere energien som vil genereres. Fangs- og rivestroppene sys sammen med tråder av høy styrke.. Absorbatoren kan lages med et tau / stropp og karabiner, så lenge de er i samsvar med alle relevante EN-standarder og andre gjeldende forskrifter om sikkerhetsaspekter. Produktet er laget av polyamidbånd / polyesterbånd og oppfyller kravene i EN 355: 2002. **De nøyaktige spesifikasjonene for produktet er tilgjengelige på produksjonsetiketten og teksten på emballasjen.** Forankringselementene (karabiner, koblinger) må alltid brukes ifølge instruksjonene og med gjeldende karabinkarakterstandard (EN 362). Alle produkter som vurderes som personlig verneutstyr må samsvare med forordning (EU) 2016/425. Samsvarserklæring og vurderings skjema for personlig verneutstyr kan finnes på www.crestogroup.com/www.crestogroup.com (fig. 6.1b). **ADVARSEL!** Det må gis opplæring før produktet brukes.

3.) BRUK: Forbindelseslinser kan kun brukes av en person med medisinsk kvalifikasjon for typen arbeid, er tilstrekkelig opplært og ansvarlig for sine handlinger. Hvis du ikke oppfyller noen av kravene som kreves i regelverket for arbeid i høyden, må du ikke starte arbeidet. Hvis du ikke har nok informasjon eller hvis du trenger spesifikk informasjon, ikke nøl med å kontakte produsentens representant i ditt område eller CRESTO GROUP AB på adressen som nevnes i bruksanvisningen. Fallsikringssystemet må alltid forankres over brukerens posisjon. Minimum forankringsstyrke er 15 kN når det gjelder forankringspunkter laget av tekstil og minimum styrke er 18 kN. Minimumsdybden under arbeideren som bruker støttemperen er 6,5 m. Den totale lengden på delsystemet, dvs. enhver kombinasjon av tilkoblingstau med fallsikringssystemet og forbindelseselementer, må aldri overstige 2 m (EN 354) eller 1,8 m (ANSI Z359.13). Før produktet tas i bruk (på et trygt sted før oppstigning), må du alltid sjekke de enkelte delene av produktet, deres integritet og funksjon. Bekreft at ingen skarpe kanter eller farlige ytre overflater vil skades under arbeidet. Verifiser alltid feste- og justeringselementene regelmessig under arbeid. Husk alltid at du må ta hensyn til mulige skader på tekstilmaterialene.

Førbered alltid en redningsplan som vurderer alle nødsituasjoner som kan oppstå under arbeid. Bruk aldri produktet til andre formål enn fallbeskyttelse !!! Kundens inngrep eller reparasjoner er forbudt. Ved redning i høyden, be om informasjon og opplæring fra din arbeidsgiver (ifølge gjeldende helse- og sikkerhetsforskrifter). Vår anbefaling er å bruke snoren i temperaturområdet fra -20° C til + 60° C. Den anbefalte vekten til brukeren må aldri overstige den maksimale vekten som er angitt på produktet, inkludert verktøy og annet utstyr.

4.) VEDLIKEHOLD: Rengjør det forurensede produktet med varmt vann (opptil 40° C) og rengjøringsmiddel for håndvask (fig. 4.1). Vi anbefaler på det sterkeste ikke å desinfisere produktet hvis det er skittent, da dette kan føre til skade på materialet. I tilfelle regn eller fuktighet, må det tørkes naturlig i et ventilert rom ved å unngå direkte varme, ild eller sollys. Metalldelene må rengjøres etter rengjøring og tørking med et passende preparat.

5.) OPPBEVARING: Produktet må oppbevares i mørke, godt ventilerte områder borte fra og beskyttet mot UV-stråling (Fig. 4.1). Forbindelseslinser må aldri komme i kontakt med etsende stoffer, løsningsmidler og direkte varmekilder. Oppbevar den aldri med skarpe gjenstander. Produktet må transporteres og lagres så langt som mulig i originalemballasjen for å forhindre skade. De anbefalte lagringsforholdene for produktet er ca. 25° C og 60% relativ fuktighet.

6.) ANSVAR: CRESTO GROUP AB, eller distributøren, vil ikke påtar seg ikke noe ansvar for skade, personskade eller død som skyldes misbruk av eller som et resultat av modifikasjoner på produktet. Brukeren vil alltid være ansvarlig for å sikre at han/hun forstår riktig og sikker bruk av utstyr som leveres av eller fra CRESTO GROUP AB, at han/hun vil kun bruke produktet til de formål det er utviklet for og at han/hun praktiserer alle riktige sikkerhetsprosedyrer. Før produktet tas i bruk, må du alltid ta alle nødvendige tiltak for å gjøre deg kjent med redningsteknikker i tilfelle en nødsituasjon skulle oppstå. Vær oppmerksom på risikoen som er knyttet til bruk av produktet og ta ansvar for dine handlinger og avgjørelser. Hvis du ikke kan eller hvis du ikke er i stand til å anta disse, må du aldri bruke produktet. I tilfelle produktet vil selges utenfor det opprinnelige bestemmelsesland, må forhandleren alltid levere brukerhåndboken inkludert: bruksmåte, vedlikehold, periodisk gjennomgang og reparasjon.

7.) GARANTI: CRESTO GROUP AB, tilbyr en garanti for dette produktet på 2 + 1 år etter registrering i INSPECTOR. Garantien gjelder kvaliteten på brukte materialer og produksjonsmangler. Det dekker ikke feil som var forårsaket av normal slitasje, uaktsomhet, feil håndtering, feil lagring, forbudte inngrep, feil bruk osv. Ulykker som følge av uaktsomhet og feil bruk av produktet dekkes aldri av garantien. CRESTO GROUP AB kan ikke holdes ansvarlig for direkte eller indirekte skader som oppstått ved bruk av produktet.

8.) FOREBYGGENDE OG PERIODISKE KONTROLLER: Før produktet tas i bruk, må du bekrefte at anbefalingene

for bruk samsvarer med andre CE-fallsikringssystemer, ifølge forskriftene og reglene for sikker arbeid. Et fallsikringssystem som vil kombineres med slyngen skal være godkjent for bruk i samsvar med gjeldende regelverk. Sjekk om kombinasjonen passer. Utfør en visuell inspeksjon og sjekk funksjonen til hver del før og etter bruk av forbindelsesline eller i tilfelle feil. (Fig.5.1). Verifiser alltid riktig tilkobling til tauet og sikkerhetssele under bruk. Ved deformasjon av metalleder, sprekker i tekstiler eller metalleder eller andre skader, og hvis du er i tvil om feilfri tilstand, må produktet tas ut av bruk umiddelbart. Sørg alltid for at det ikke er skader som skyldes skarpe kanter eller andre farlige ytre overflater under arbeidet. Forbindelseslinjer må aldri komme i kontakt med etsende stoffer, løsningsmidler og direkte varmekilder (Fig. 4.1). I tilfelle skader og tvil om feilfri tilstand, må produktet kastes med en gang (Fig. 5.1b). Ved et fall, stopp bruk av produktet og send det til inspeksjon eller kontakt CRESTO GROUP AB. Støtdemperen må inspiseres hver 12. måned av en opplært og autorisert person ved å følge gjeldende regelverk (Fig. 5.1a). Alle ekspertinspeksjoner og utførte inspeksjoner vil registreres i registreringsarket som kan finnes på www.crestogroup.com. Enkelte produkter har en brikke for radiofrekvensidentifikasjon/nærfeltkommunikasjon som brukes for sporbarhet hvis etiketten ikke er lesbar (Fig. 6.1a, 6.1b). Inspeksjonen kan registreres i INSPEKTØR-programmet online på www.crestogroup.com (Fig. 6.1b). Brukeren er ansvarlig for korrekte poster i samsvar med lovbestemmelser. Informasjon om det meldte organet som gjennomførte samsvarsvurderingen og overvåker produksjonen: Meldt organ 1019, VVUU, a. s., Pikartská 1337, Ostrava - Radvanice, Tsjekkia.

9.) LEVETID: Levetiden avhenger av intensiteten av bruk og ytre forhold. Derfor er det ekstremt vanskelig å bestemme levetiden. Det påvirkes negativt av miljøforhold, som aggressivt miljø, arbeidsmåte, ultrafiolett stråling, kjemikalier, feil vedlikehold eller lagring (Fig. 4.1). I tilfelle alle betingelsene er oppfylt, vil produktets maksimale livssyklus være 12 år fra produksjonsdatoen og 10 år fra dato for første gangs bruk. Ved usikkerhet om dette problemet, kontakt produsentens spesialistrepresentant.

10.) BÆREKRAFT OG GJENVINNING: Vi utvikler og produserer premiumprodukter, med førsteklasses materialer, som skal brukes aktivt og for å vare lenge. Når det er bestemt at produktet skal tas ut av bruk, eller hvis den maksimale levetiden har utløpt, bør det resirkuleres i samsvar med lokale lover. Våre produkter er av polyester, polyamid eller PVC og metallkomponenter. Om nødvendig kan du demontere metallkomponentene før de resirkuleres. Det komplette produktet kan sendes til Cresto og vi vil ta oss av resirkulering med det formål å redusere vår innvirkning på miljøet.

11.) DELER AV PRODUKTET (Fig. A): 1- Karabiner, 2- Produksjonsetikett, 3- Syng, 4- Tau / Stropp, 5- Fallsikring.

12.) MARKERING (Fig. 7.1b): A- Produkttype, B- Piktogram som minner brukeren om å lese bruksanvisningen før produktet tas i bruk, C- RFID / NFC-brikke, D- Produktet er kun beregnet for bruk av 1 person / maks. belastning i kg, E- Henvvisning til brukte standarder, F- Samsvarsmerke og informasjon om det meldte organet som fører tilsyn med produksjonen, G-Artikkelnummer, H- Produksjonsdato (AAAA-MM), I- Serienummer, J- Merke / logo, K- Navn og adresse på produsenten, L- Informasjon om videreinspeksjon, M- Dato for første gangs bruk og brukernavn, N- INSPEKTOR - database for

produktregistrering og kontroll.

FØR BRUG ER DET NØDVENDIGT AT LÆSE DENNE VEJLEDNING! AFVIGELSE FRA DISSE KRAV KAN HAVE FATALE KONSEKVENSER!

1.) ADVARSEL: Arbejde og bevægelse i højder er en farlig aktivitet, som kræver grundig træning og viden om de anvendte produkter. Sørg for at kontrollere den korrekte funktion og fuldstændighed af systemkomponenterne og faldsikringen, inden arbejdet påbegyndes. Instruktionerne i denne vejledning beskriver de korrekte trin til at passe på dit beskyttelsesudstyr. Undgå andre procedurer, der kan være forkerte og kan bringe dit liv og helbred i fare. Hverken producenten eller sælgeren er ansvarlig for eventuelle skader forårsaget af upassende eller forkert brug og/eller misbrug af produktet. Den ansvarlige person og risikotageren er i alle tilfælde brugerne.

2.) BESKRIVELSE: Dette produkt er et faldsikringsudstyr beregnet til sikkert arbejde i højder, og hvor der er risiko for frit fald (f.eks. arbejde på tage, platforme, stilladser, søjler og master). Det er lavet af materialer, der er egnede til normale vejrforhold og gode arbejdsprocedurer. Linen er designet til at absorbere faldets energi, hvis en person falder ned. Linen er en del af faldsikringssystemet. Den er fremstillet af særlige stropper, der - i tilfælde af et fald - rives fra hinanden og dermed absorbere energien fra faldet. Faldsikringen og stropperne, der rives fra hinanden, er syet sammen med stærke tråde. Absorberingsenheden kan laves med et reb/rem og karabinhager, så længe de overholder alle relevante EN-standarder og andre gældende sikkerhedsforskrifter. Dette produkt er fremstillet af polyamid/polyesterseler, der opfylder kravene i EN 355: 2002. **Produktets nøjagtige specifikationer kan ses på produktets mærkat og i teksten på produktemballagen.** Forankringselementerne (karabinhager, stik) skal bruges i overensstemmelse med disse vejledninger og med den gældende standard for karabinhager (EN 362). Alle produkter, der betragtes som personlige værnemidler, skal være i overensstemmelse med forordning (EU) 2016/425. Overensstemmelseserklæring og PPE-gennemgangsformularen findes på www.cresto.com. **ADVARSEL!** Personer, der skal bruges produktet, skal først instrueres i hvordan produktet bruges.

3.) ANVENDELSE: Linen må kun bruges af en person med lægelig anbefaling til denne type arbejde, passende uddannet og ansvarlig for sine handlinger, så hvis du ikke opfylder alle kravene i reglerne for arbejde i højder, skal du ikke påbegynde arbejdet. Hvis du ikke har tilstrækkelige oplysninger eller har brug for specifikke oplysninger, skal du kontakte producentens repræsentant i dit område eller CRESTO GROUP AB på den adresse, der er angivet i denne vejledning. Faldsikringssystemet bør altid være forankret oven over brugerens position. Den mindste forankringsstyrke er 15 kN, og for forankringspunkter i tekstil er den mindste styrke 18 kN. Der skal mindst være 6,5 meter fri fald under brugeren, der bruger falddæmperen. Undersystemets samlede længde, dvs. enhver kombination af forbindelsesreb med faldsikring og forbindelseselementer, må ikke komme over 2 meter (EN 354) eller 1,8 meter (ANSI Z359.13). Før brug (helst på et sikkert sted før opstigning) skal du kontrollere de enkelte dele af produktet, deres fuldstændighed og korrekte funktion. Under arbejdet skal du sørge for, at ingen skarpe kanter eller andre farlige ydre overflader er beskadiget. Når du arbejder, skal du regelmæssigt

kontrollere fastspændings- og justeringselementerne. Husk at være opmærksom på mulige skader på stofmaterialerne på arbejdet. Du skal også have en retningsplan på plads, der tager hensyn til alle nødsituationer på arbejdspladsen. Dette produkt må aldrig bruges til andre formål end faldsikring !!! Ethvert indgreb i konstruktionen eller reparationer er forbudt for kunden. I tilfælde af retningsplan i højder skal du bede om information og træning fra din arbejdsgiver (i henhold til gældende sundheds- og sikkerhedsforskrifter). Vi anbefaler at bruge linen i temperaturområdet fra -20° C til + 60° C. Brugers anbefalede vægt må ikke komme over den maksimale vægt, der er angivet på produktet, herunder værktøj og andet udstyr.

4.) VEDLIGEHOLDELSE: Rengør det forurenede produkt med varmt vand (op til 40° C) med rengøringsmidler til håndvask (fig. 4.1). Hvis produktet er snavset, anbefaler vi på det kraftigste, at produktet ikke desinficeres, da materialerne kan blive beskadigede. I tilfælde af regn eller fugt, skal du lade det tørre naturligt i et ventileret rum væk fra en direkte kilde til varme, ild eller sollys. Rengør metaldelene efter rengøring og tørring med et passende middel.

5.) OPBEVARING: Opbevares i mørke, godt ventilerede områder beskyttet mod UV-stråling (fig. 4.1). Linen må ikke komme i kontakt med ætsende stoffer, opløsningsmidler og direkte varmekilder. Opbevar dem ikke sammen med skarpe genstande. Transport og opbevaring bør så vidt muligt ske i den originale emballage for at forhindre beskadigelse. De anbefalede opbevaringsforhold er omkring 25° C og 60 % relativ luftfugtighed.

6.) ANSVAR: Virksomheden CRESTO GROUP AB, eller distributøren, påtager sig intet ansvar for skader, personskader eller dødsfald som følge af misbrug af eller som følge af ændringer af produktet. Det er brugerens ansvar til enhver tid at sikre, at han/hun forstår den korrekte og sikre brug af udstyr leveret af eller fra CRESTO GROUP AB, at han/hun kun bruger det til de formål, som det er beregnet til, og at han/hun overholder alle korrekte sikkerhedsprocedurer. Før du anvender udstyret, skal du tage alle fornødne skridt for at gøre dig bekendt med reningsteknikker, hvis der skulle opstå en nødsituation. Vær opmærksom på risikoen ved at bruge produktet, og tag ansvar for dine handlinger og beslutninger. Hvis du ikke er i stand til eller det ikke er muligt for dig at påtage dig disse, skal du ikke bruge dette udstyr. Hvis produktet sælges uden for det oprindelige bestemmelsesland, skal forhandleren sørge for, at du modtager brugervejledningen, inklusiv: anvendelse, vedligeholdelse, periodisk inspektion og reparation på sproget i det land, hvor udstyret skal bruges.

7.) GARANTI: CRESTO GROUP AB, giver en garanti for dette produkt 2+1 år, når det er registreret i INSPECTOR. Garantien dækker over kvaliteten af de anvendte materialer og fabriktionsfejl. Den dækker ikke fejl forårsaget af normalt slid, uagtsomhed, forkert håndtering, forkert opbevaring, forbudte indgreb, forkert brug osv. Ulykker forårsaget af uagtsomhed og forkert brug af produktet er ikke dækket af denne garanti. CRESTO GROUP AB er ikke

ansvarlig for direkte eller indirekte skader, der er opstået i forbindelse med brugen af produktet.

8.) FOREBYGGENDE OG PERIODISKE KONTROLLER:

Før brug skal du sørge for, at anbefalingerne til dens anvendelse er i overensstemmelse med andre CE-faldsikringssystemer, som påkrævet i forskrifterne og reglerne for sikkert arbejde. Alle anordninger til faldsikring, der skal kombineres med slyngen, skal være godkendt til brug i overensstemmelse med de gældende regler. Sørg for at kontrollere, om kombinationen er egnet. Før og efter brug af linen eller i tilfælde af funktionsfejl skal du udføre en visuel inspektion og kontrollere funktionen af hver del. (Fig. 5.1). Under brug skal du kontrollere den korrekte forbindelse til rebet og til sikkerhedsselen. Hvis du finder nogen deformationer på metaldelene, revner i stof- eller metaldelene eller nogen anden skader, og der er tvivl om produktets tilstand, skal det straks tages ud af brug. Under arbejdet skal du sørge for, at der ikke er skader forårsaget af skarpe kanter eller andre farlige udvendige overflader. Linen må ikke komme i kontakt med ætsende stoffer, opløsningsmidler og direkte varmekilder (Fig. 4.1). Hvis du opdager en skade og kommer i tvivl, om slyngen er i fejlfri tilstand, er det vigtigt, at du kasserer den straks (Fig. 5.1b). Hvis en person falder med dette produkt, må produktet ikke længere bruges. Det skal sendes til undersøgelse eller kontakt CRESTO GROUP AB. Falddæmperen skal ses efter én gang hver 12. måned af en uddannet og autoriseret person i overensstemmelse med de gældende regler (Fig. 5.1a). Når produktet ses efter af en fagperson, registreres det i journalen, som findes på www.crestogroup.com. Nogle produkter er udstyret med en RFID/NFC-chip, så de kan spores, hvis etiketten ikke er læselig (Fig. 6.1A, 6.1b). Eftersynet kan registreres i programmet INSPECTOR online på www.crestogroup.com (Fig. 6.1b). Brugeren er ansvarlig for, at disse registreringer holdes opdateret i overensstemmelse med lovbestemmelserne. Oplysninger om det bemyndigede organ, der har foretaget overensstemmelsesvurderingen og fører tilsyn med produktionen: Bemyndiget organ 1019, VVUÚ, a. s., Pikartská 1337, Ostrava - Radvanice, Tjekkiet.

9.) LEVETID: Levetiden på faldsikringens line afhænger af, hvor meget den bruges og ydre forhold, så det er ekstremt vanskeligt at bestemme. Den påvirkes negativt af miljøforhold, såsom aggressivt miljø, måden at arbejde på, ultraviolet stråling, kemikalier, forkert vedligeholdelse eller opbevaring (Fig. 4.1). Hvis alle betingelserne er opfyldt, er produktets maksimale levetid 12 år fra fremstillingsdatoen og 10 år fra datoen for første brug. I tilfælde af usikkerhed om dette spørgsmål skal du kontakte producentens specialist.

10.) BÆREDYGTIGHED & GENBRUG: Vi designer og fremstiller kvalitetsprodukter i kvalitetsmaterialer til at blive brugt aktivt og vare længe. Når det besluttes ikke at benytte produktet længere, eller dets maksimale levetid er nået, skal det genanvendes i henhold til din lokale lovgivning. Vores produkter er lavet af polyester, polyamid eller PVC samt metalkomponenter. Fjern om nødvendigt metalkomponenterne inden genanvendelse. Du kan også sende det komplette produkt til Cresto, og så vil vi tage os af genanvendelsen for at reducere vores indvirkning på miljøet.

11.) PRODUKTDELE (Fig. A): 1- Karabinhager, 2- Produktionsmærke, 3- Syning, 4- Reb/rem, 5- Faldabsorberingsenhed.

12.) MÆRKNING (Fig. 7.1b): A- Produkttype, B- Piktogram, der minder brugeren om at læse brugsvejledningen inden produktet tages i brug, C- RFID/NFC-chip, D- Dette produkt er kun beregnet til brug af 1 person / max. belastning i kg, E- Henvisning til brugte standarder, F- Mærke med overensstemmelse og oplysninger om det bemyndigede organ, der fører tilsyn med produktionen, G- Artikelnummer, H- Fremstillingsdato (AAAA-MM), I- Serienummer, J- Mærke/logo, K- Produktproducentens navn og adresse, L- Oplysninger om yderligere eftersyn, M- Dato for første brug og brugernavn, N- INSPEKTOR - database til produktregistrering og styring.

ENNEN KÄYTTÖÄ TÄMÄ KÄYTTÖOHJE ON LUETTAVAI! NÄISTÄ VAATIMUKSISTA POIKKEAMISELLA VOI OLLA HENGENVAARALLISIA SEURAUKSIA!

1.) VAROITUS: Korkealla työskentelyä ja liikkuminen on vaarallista toimintaa, joka edellyttää perusteellista koulutusta ja käytettyjen tuotteiden tuntemusta. Varmista järjestelmän osien ja putoamissuojauksen oikea toiminta ja eheys ennen työn aloittamista. Tämän käyttöohjeen ohjeissa kuvataan oikeat toimenpiteet suojavarusteiden hoitamiseksi, joten vältä muita menettelytapoja, jotka voivat olla virheellisiä ja vaarantaa henkesi ja terveytesi. Valmistaja tai myyjä ei ole vastuussa vahingoista, jotka johtuvat tuotteen epäasianmukaisesta tai virheellisestä käytöstä jätäi väärinkäytöstä. Vastuuhenkilö ja riskinottaja ovat kaikissa tapauksissa käyttäjät.

2.) KUVAAUS: Tämä tuote on putoamisenestojärjestelmä, joka on suunniteltu turvalliseen työskentelyyn korkeuksissa ja vapaiden savyyksien yläpuolella (esim. työskentely katoilla, tasanteilla, telineissä, pylväissä ja mastoissa). Se on valmistettu materiaaleista, jotka soveltuvat tavanomaisiin sääolosuhteisiin ja hyviin työtäpöihin. Köysi on suunniteltu vääntämään työntekijän putoamisenergiaa, kun hän putoaa. Köysi on osa putoamisenestojärjestelmää. Se on valmistettu erityishihnasta, joka putoamisen yhteydessä alkaa repeytyä ja vaimentaa tuotettua energiaa. Putoamisenesto- ja katkaisuhihnat on ommeltu yhteen erittäin kestäväällä langalla. Vaimennin voidaan valmistaa köydestä/hihnasta ja karabiineista, mutta niiden on aina oltava asianmukaisen EN-standardien ja muiden voimassaolevien turvallisuusmääräyksiä mukaisia. Tämä tuote on valmistettu polyamidi-/polyesterihihnasta ja se täyttää standardin EN 355 vaatimukset: 2002. **Tuotteen tarkat tekniset tiedot löytyvät tuotantomerkinnästä ja pakkauksen tekstistä.** Ankkurointilaitteita (karabiini, liittimet) on käytettävä näiden ohjeiden ja sovellettavan karabiinistandardin (EN 362) mukaisesti. Kaikkien PPE-tuotteiksi katsottavien tuotteiden on oltava asetuksen (EU) 2016/425 mukaisia. Vaatimustenmukaisuusvakuutus ja PPE-arviointilomake löytyvät osoitteesta www.crestogroup.com (Kuva 6.1b). **VAROITUS!** Koulutus on järjestettävä ennen tuotteen käyttöä.

3.) KÄYTTÖ: Köyttä saa käyttää vain henkilö, joka on lääketieteellisesti sopiva tämänrytymiseen työhön, asianmukaisesti koulutettu ja vastuussa toiminnastaan, joten jos et täytä mitään korkealla työskentelyä koskevien määräysten vaatimuksia, älä aloita työtä. Jos sinulla ei ole riittävästi tietoa tai tarvitset erityistietoja, ota yhteyttä valmistajan edustajaan omalla alueellasi tai CRESTO GROUP AB:hen tässä käyttöohjeessa annettuun osoitteeseen. Putoamisenestojärjestelmä on aina ankkuroitava käyttäjän paikan yläpuolelle, ja ankkuroinnin vähimmäislujuuden on oltava 15 kN ja tekstiiliankkurointipisteiden tapauksessa vähimmäislujuuden on oltava min. 18 kN. Iskunvaimenninta käytettäessä vähimmäissyvyys työntekijän alapuolella on 6,5 m. Osajärjestelmän, eli liitosköyden, putoamissuojaimen ja liitososien kokonaisyvyys ei saa ylittää 2 m (EN 354) tai 1,8 m (ANSI Z359.13). Tarkista ennen käyttöä (mieluiten turvallisuissa paikassa ennen nousua) tuotteen yksittäiset osat, niiden eheys ja asianmukainen toiminta. Varmista työn aikana, että terävät reunat tai muut vaaralliset ulkopinnat eivät ole vaurioituneita. Työskennellessä kiinnitys- ja säätöosat on tarkastettava säännöllisesti. Muista kiinnittää

huomiota tekstiilimateriaalien mahdolliseen vaurioitumiseen työssä. On myös tarpeen laatia pelastussuunnitelma, jossa otetaan huomioon kaikki mahdolliset hätätilanteet työssä. Älä koskaan käytä tätä tuotetta muihin tarkoituksiin kuin putoamissuojaukseen!!! Kaikki asiakkaan tekemät toimenpiteet rakenteeseen tai korjaukset ovat kiellettyjä. Korkealla tapahtuvan pelastautumisen varalta pyydä tietoja ja koulutusta työnantajaltasi (voimassa olevien terveys- ja turvallisuusmääräysten mukaisesti). Suosittelemme köysiä käyttöä lämpötila-alueella -20° C - + 60° C. Käyttäjän paino saa olla enintään tuotteessa ilmoitettu enimmäispaino työkalut ja muut varusteet mukaan lukien.

4.) HUOLTO: Puhdista likaantunut tuote lämpimällä vedellä (enintään 40° C) käsiinpesuaineilla (kuva 4.1). Jos tuote on likainen, suosittelemme voimakkaasti, että tuotetta ei desinfioida, koska materiaali voi vaurioitua. Sateen tai kosteuden sattuessa anna tuotteen kuivua luonnollisesti tuuletetussa huoneessa, joka on kaukana suorasta lämmönlähteestä, tulesta tai auringonvalosta. Puhdista metalliosat puhdistuksen ja kuivauksen jälkeen sopivalla välimisteellä.

5.) VARASTOINTI: Säilytä pimeässä, hyvin tuuletetussa tilassa UV-säteilyltä suojattuna (Kuva 4.1). Köysi ei saa joutua kosketuksiin syövyttävien aineiden, liuotimien ja suorien lämmönlähteiden kanssa. Älä säilytä sitä terävien esineiden kanssa. Kuljeta ja säilytä mahdollisimman pitkälle alkuperäispakkauksessa vaurioiden välttämiseksi. Suositellut varastointiolosuhteet ovat noin 25° C ja 60 % suhteellinen kosteus.

6.) VASTUU: Yritys CRESTO GROUP AB tai jälleenmyyjä ei ota vastuuta vahingoista, loukkaantumista tai kuolemantapauksista, jotka johtuvat tuotteen väärinkäytöstä tai siihen tehdyistä muutoksista. Käyttäjän vastuulla on aina varmistaa, että hän ymmärtää CRESTO GROUP AB:n toimittamien tai CRESTO GROUP AB:n toimittamien laitteiden oikean ja turvallisen käytön, että hän käyttää niitä vain niihin tarkoituksiin, joihin ne on suunniteltu, ja että hän noudattaa kaikkia asianmukaisia turvallisuusmenettelyjä. Ennen laitteiden käyttöä on ryhdyttävä kaikkiin tarvittaviin toimenpiteisiin perehtyäksesi pelastustekniikoihin hätätilanteen sattuessa. Ole tietoinen tuotteen käyttöön liittyvistä riskeistä ja ota vastuuta teoistasi ja päätöksistasi. Jos et kykene tai pysty ottamaan niitä, älä käytä tätä laitetta. Jos tuote myydään alkuperäisen kohdemaan ulkopuolelle, jälleenmyyjän on toimitettava käyttöohjeet, mukaan lukien käyttötapa, huolto, määräaikaistarkastus ja korjaus, sen maan kielellä, jossa laitetta käytetään.

7.) TAKUU: CRESTO GROUP AB antaa tälle tuotteelle 2+1 vuoden takuun, kun se on rekisteröity INSPECTOR-sovelukseen. Takuu kattaa käytettyjen materiaalien laadun ja valmistusvirheet. Se ei kata vikoja, jotka johtuvat normaalista kulumisesta, huolimattomuudesta, epäasianmukaisesta käsittelystä, epäasianmukaisesta varastoinnista, kielletyistä toimenpiteistä, väärästä käytöstä jne. Tämä takuu ei kata huolimattomuudesta ja tuotteen vääränlaisesta käytöstä aiheutuneita onnettomuuksia. CRESTO GROUP AB ei ole vastuussa suorista tai epäsuorista vahingoista, jotka ovat syntyneet sen tuotteen käytön yhteydessä.

8.) ENNALTAEHKÄISEVÄT JA

MÄÄRÄAIKAIKASTARKASTUKSET: Varmista ennen käyttöä, että sen käyttösuosituksia noudatetaan muiden CE-putoamissuojainten kanssa turvallisen työskentelyn säädösten ja sääntöjen edellyttämällä tavalla. Kaikkien putoamissuojajärjestelmän laitteiden, jotka yhdistetään köysiin, on oltava hyväksytyt käytettäväksi sovellettävien määräysten mukaisesti. Muista tarkistaa niiden yhdistelmän soveltuvuus. Suorita ennen ja jälkeen köyden käytön tai toimintahäiriön sattuessa silmämääräinen tarkastus ja tarkista jokaisen osan toiminta. (Kuva 5.1). Käytön aikana on varmistettava köyden ja turvavaljaiden asianmukainen liitos. Jos havaitset metalliosien epämuodostumia, tekstiili- tai metalliosien halkeilua tai muita vaurioita ja epäilet tuotteen virheetöntä kuntoa, se on poistettava käytöstä välittömästi. Varmista työskentelyn aikana, että terävät reunat tai muut vaaralliset ulkopinnat eivät aiheuta vaurioita. Köysi ei saa joutua kosketuksiin syövyttävien aineiden, liuottimien ja suorien lämmönlähteiden kanssa (Kuva 4.1). Jos havaitset vaurioita ja epäilet tuotteen virheetöntä kuntoa, se on ehdottomasti hävitettävä välittömästi (Kuva 5.1b). Jos tuote putoaa, lopeta tuotteen käyttö ja lähetä se tarkistettavaksi tai ota yhteyttä CRESTO GROUP AB:hen. Koulutetun ja valtuutetun henkilön on tarkastettava iskunvaimennin kerran 12 kuukauden välein voimassa olevien määräysten mukaisesti (Kuva 5.1a). Asiantuntijataarkastukset ja suoritettavat tarkastukset on tallennettava tietolomakkeeseen, joka löytyy osoitteesta www.crestogroup.com. Joissakin tuotteissa on myös RFID/NFC-siru jäljitettävyyttä varten, jos etiketti ei ole luettavissa (Kuva 6.1a, 6.1b). Tarkastus voidaan rekisteröidä INSPECTOR-ohjelmaan verkossa osoitteessa www.crestogroup.com (Kuva 6.1b). Käyttäjä on vastuussa oikeiden asiakirjojen säilyttämisestä lainsäädännön mukaisesti. Tiedot ilmoitetusta laitoksesta, joka on suorittanut vaatimustenmukaisuuden arvioinnin ja valvoo tuotantoa: Ilmoitettu laitos 1019, VVUU, a. s., Pikartská 1337, Ostrava- Radvanice, Tšekin tasavalta.

9.) ELINKAARI: Köyden käyttöikä riippuu sen käytön intensiteetistä ja ulkoisista olosuhteista, joten sen määrittäminen on erittäin vaikeaa. Ympäristöolosuhteet, kuten aggressiivinen ympäristö, käyttötapa, ultraviolettisäteily, kemikaalit, epäasianmukainen huolto tai varastointi vaikuttavat siihen kielteisesti (Kuva 4.1). Jos kaikki olosuhteet täyttyvät, tuotteen enimmäiskäyttöikä on 12 vuotta valmistuspäivästä ja 10 vuotta ensimmäisestä käyttöpäivästä. Jos olet epävarma tästä asiasta, ota yhteyttä valmistajan asiantuntijaedustajaan.

10.) KESTÄVYYS JA KIERRÄTYS: Suunnitellemme ja valmistamme ensiluokkaisia tuotteita ensiluokkaisista materiaaleista, joita käytetään aktiivisesti ja jotka kestävät pitkään. Kun tuote on päätetty poistaa käytöstä tai sen enimmäiskäyttöikä on päättynyt, se on kierrätettävä paikallisen lainsäädännön mukaisesti. Tuotteemme on valmistettu polyesteristä, polyamidista tai PVC:stä ja metalliosista. Pura tarvittaessa metalliosat ennen kierrätystä. Voit myös lähettää koko tuotteen Crestolle, ja me huolehdimme kierrätyksestä ympäristövaikutusten vähentämiseksi.

11.) TUOTTEEN OSAT (Kuva A): 1- Karabiini, 2- Tuotantomerkintä, 3- Ompele, 4- Köysi/hihna, 5- Putoamisensivaimennin.

12.) MERKINTÄ (Kuva 7.1b): A- Tuotelaji, B- Piktogrammi, joka muistuttaa lukemaan käyttöohjeen ennen tuotteen käyttöä, C- RFID-/NFC-siru, D- Tämä tuote on tarkoitettu

vain yhden henkilön käyttöön / max. kuorma kg, E- Viittaus käytettyihin standardeihin, F- Vaatimustenmukaisuusmerkki ja tiedot ilmoitetusta laitoksesta, joka valvoo tuotantoa, G- Artikkelinumero, H- Valmistuspäivämäärä (VVVV-KK), I- Sarjanumero, J- Tuotemerkki/logo, K- Tuotevalmistajan nimi ja osoite, L- Tiedot lisätarkastuksesta, M- Ensimmäinen käyttöpäivä ja käyttäjän nimi, N- INSPECTOR-tietokanta tuoterekisteröintiin ja hallintaan.

VOR DEM GEBRAUCH IST ES NOTWENDIG, DIESE BEDIENUNGSANLEITUNG ZU LESEN! ABWEICHUNGEN VON DIESEN ANFORDERUNGEN KÖNNEN FATALE FOLGEN HABEN!

1.) WARNUNG: Arbeit und Bewegung in der Höhe sind eine gefährliche Tätigkeit, die ein gründliches Training erfordern sowie Kenntnis der verwendeten Produkte. Stellen Sie sicher, dass Sie die korrekte Funktion und Integrität der Systemkomponenten sowie den Absturzschutz prüfen, bevor Sie mit der Arbeit beginnen. Wenn die Risikoanalyse auf der Annahme einer Last auf einer scharfen Kante basiert, müssen geeignete Maßnahmen ergriffen werden, um die Sicherheit der Benutzer zu gewährleisten. Die Anweisungen in diesem Handbuch beschreiben die richtigen Schritte zur Pflege Ihrer Schutzausrüstung. Vermeiden Sie daher andere Verfahren, die möglicherweise nicht korrekt sind und die Ihr Leben und Ihre Gesundheit gefährden können. Weder der Hersteller noch der Verkäufer haftet für Schäden, die durch unsachgemäßen oder nicht bestimmungsgemäßen Gebrauch bzw. Missbrauch des Produkts verursacht werden. Die verantwortliche Person und der Risikoträger sind in jedem Fall die Benutzer.

2.) BESCHREIBUNG: Dieses Produkt ist eine Absturzsicherung für sicheres Arbeiten in der Höhe und über freier Tiefe (z. B. Arbeiten auf Dächern, Plattformen, Gerüsten, Säulen und Masten). Es besteht aus Materialien, die für die üblichen Witterungsbedingungen und gute Arbeitspraktiken geeignet sind. Das Verbindungsmittel ist so konzipiert, dass es die Sturzenergie absorbiert, die beim Sturz eines Arbeiters entsteht. Das Verbindungsmittel ist Teil des Absturzsicherungssystems. Es besteht aus speziellen Gurten, die im Falle eines Sturzes zu reißen beginnen und so die entstehende Energie absorbieren. Die Auffang- und Reißgurte sind mit hochfesten Fäden zusammengenäht. Der Absorber kann mit einem Seil/Gurt und Karabinern ausgeführt werden, sofern diese allen relevanten EN-Normen und anderen geltenden Sicherheitsvorschriften entsprechen. Dieses Produkt besteht aus Polyamid-/Polyester-Gurtband und erfüllt die Anforderungen der EN 355: 2002. Die genauen **Spezifikationen des Produkts sind auf dem Produktionsetikett und im Text auf der Verpackung zu finden.** Anschlagelemente (Karabiner, Verbinder) müssen in Übereinstimmung mit dieser Anleitung und der geltenden Karabinernorm (EN 362) verwendet werden. Alle Produkte, die als PSA gelten, müssen mit der Verordnung (EU) 2016/425 übereinstimmen. Die Konformitätserklärung und das Formular zur Überprüfung der PSA finden Sie unter www.crestogroup.com (Abb. 6.1b). **WARNUNG!** Vor der Verwendung des Produkts muss eine Schulung durchgeführt werden.

3.) VERWENDEN: Das Verbindungsmittel darf nur von einer Person verwendet werden, die für diese Art von Arbeit medizinisch geeignet, entsprechend geschult und für ihre Handlungen verantwortlich ist. Wenn Sie also eine der Anforderungen der Vorschriften für Arbeiten in der Höhe nicht erfüllen, dürfen Sie mit der Arbeit nicht beginnen. Wenn Sie nicht genügend Informationen haben oder spezielle Informationen benötigen, wenden Sie sich bitte an den Vertreter des Herstellers in Ihrer Nähe oder an die CRESTO GROUP AB unter der in diesem Handbuch angegebenen Adresse. Das Auffangsystem sollte immer oberhalb der Position des Benutzers verankert werden,

die Mindestverankerungskraft beträgt 15 kN, im Falle von textilen Anschlagpunkten beträgt die Mindestkraft 18 kN. Die Mindesttiefe unter dem Arbeiter, der den Falldämpfer benutzt, beträgt 6,5 m. Die Gesamtlänge des Teilsystems, d. h. jede Kombination aus Verbindungsseil mit Auffanggerät und Verbindungselementen, darf 2 m (EN 354) bzw. 1,8 m (ANSI Z359.13) nicht überschreiten. Überprüfen Sie vor der Benutzung (vorzugsweise an einem sicheren Ort, bevor Sie in die Höhe gehen) die einzelnen Teile des Produkts, ihre Unversehrtheit und ihr einwandfreies Funktionieren. Achten Sie bei der Arbeit darauf, dass scharfe Kanten oder andere gefährliche Außenflächen nicht beschädigt werden. Bei der Arbeit müssen die Befestigungs- und Verstellelemente regelmäßig überprüft werden. Denken Sie daran, bei der Arbeit auf mögliche Schäden an textilen Materialien zu achten. Es ist auch notwendig, einen Rettungsplan zu haben, der alle Notfälle am Arbeitsplatz berücksichtigt. Verwenden Sie dieses Produkt niemals für andere Zwecke als zur Absturzsicherung !!! Jegliche Eingriffe in die Konstruktion oder Reparaturen durch den Kunden sind untersagt. Im Falle der Höhenrettung fordern Sie von Ihrem Arbeitgeber Informationen und Schulungen an (gemäß den geltenden Arbeitsschutzvorschriften). Wir empfehlen die Verwendung des Verbindungsmittels im Temperaturbereich von -20° C bis + 60° C. Das empfohlene Gewicht des Benutzers sollte das auf dem Produkt angegebene Höchstgewicht nicht überschreiten, einschließlich Werkzeug und anderer Ausrüstung.

4.) WARTUNG: Reinigen Sie das verschmutzte Produkt mit warmem Wasser (bis zu 40° C) mit Handwaschmitteln (abb. 4.1). Wenn das Produkt verschmutzt ist, empfehlen wir dringend, das Produkt nicht zu desinfizieren, da das Material beschädigt werden könnte. Bei Regen oder Feuchtigkeit in einem belüfteten Raum auf natürliche Weise trocknen lassen, und nicht bei direkter Hitze, Feuer oder Sonnenlicht. Reinigen Sie die Metallteile nach dem Reinigen und Trocknen mit einem geeigneten Präparat.

5.) LAGERUNG: In dunklen, gut belüfteten und vor UV-Strahlung geschützten Räumen lagern (Abb. 4.1). Das Verbindungsmittel darf nicht mit ätzenden Stoffen, Lösungsmitteln und direkten Wärmequellen in Berührung kommen. Bewahren Sie es nicht zusammen mit scharfen Gegenständen auf. Transportieren und lagern Sie es möglichst in der Originalverpackung, um Schäden zu vermeiden. Die empfohlenen Lagerbedingungen liegen bei etwa 25° C und 60 % relativer Luftfeuchtigkeit.

6.) VERANTWORTUNG: Die Firma CRESTO GROUP AB oder der Vertriebspartner übernehmen keine Haftung für Schäden, Verletzungen oder Todesfälle, die auf den Missbrauch oder die Modifikation eines Produkts zurückzuführen sind. Es liegt in der Verantwortung des Benutzers, sicherzustellen, dass er/sie die korrekte und sichere Verwendung der von CRESTO GROUP AB gelieferten Ausrüstung versteht, dass er/sie diese nur für die Zwecke verwendet, für die diese bestimmt ist und dass er/sie alle entsprechenden Sicherheitsmaßnahmen einhält. Bevor Sie das Gerät verwenden, sollten Sie alle notwendigen Schritte unternehmen, um sich im Notfall mit

den Rettungstechnik ein vertraut zu machen. Seien Sie sich der Risiken der Verwendung des Produkts bewusst und übernehmen Sie die Verantwortung für Ihre Handlungen und Entscheidungen. Wenn Sie nicht in der Lage sind, diese zu übernehmen, verwenden Sie diese Ausrüstung nicht. Wenn das Produkt außerhalb des ursprünglichen Bestimmungszweckes verkauft wird, muss der Händler das Benutzerhandbuch bereitstellen, einschließlich: Verwendungsart, Wartung, regelmäßige Überprüfung und Reparatur; in der Sprache des Landes, in dem das Gerät verwendet wird.

7.) GARANTIE: CRESTO GROUP AB bietet für dieses Produkt eine Garantie von 2+1 Jahren, wenn es in der INSPECTOR-Anwendung registriert ist. Die Garantie deckt die Qualität der verwendeten Materialien und Herstellungsfehler ab. Mängel, die auf normale Abnutzung, Fahrlässigkeit, unsachgemäße Behandlung, unsachgemäße Lagerung, verbotene Eingriffe, unsachgemäße Verwendung usw. zurückzuführen sind, sind nicht enthalten. Unfälle, die durch Fahrlässigkeit und unsachgemäße Verwendung des Produkts verursacht wurden, fallen nicht unter diese Garantie. CRESTO GROUP AB haftet nicht für direkte oder indirekte Schäden, die im Zusammenhang mit der Verwendung dieses Produkts entstanden sind.

8.) VORBEUGENDE UND REGELMÄSSIGE

KONTROLLEN: Stellen Sie vor der Verwendung sicher, dass die Empfehlungen für die Verwendung mit anderen CE-konformen Absturzschutzsystemen, wie von den Vorschriften und Regeln der sicheren Arbeit erforderlich. Alle Absturzschutzsysteme, die mit dem Anschlagmittel kombiniert werden sollen, müssen für die Verwendung gemäß den geltenden Vorschriften zugelassen sein. Prüfen Sie unbedingt die Eignung der resultierenden Kombination. Führen Sie vor und nach der Verwendung des Verbindungsmittels oder bei einer Störung eine Sichtprüfung durch und kontrollieren Sie die Funktion jedes Teils. (Abb. 5.1). Während der Benutzung ist es notwendig, die korrekte Verbindung mit dem Seil und dem Sicherheitsgurt zu überprüfen. Werden Verformungen an Metallteilen, Risse an Textil- oder Metallteilen oder andere Schäden festgestellt und bestehen Zweifel an der einwandfreien Beschaffenheit, ist das Produkt sofort außer Betrieb zu nehmen. Achten Sie bei den Arbeiten darauf, dass keine Schäden durch scharfe Kanten oder andere gefährliche Außenflächen entstehen. Das Verbindungsmittel darf nicht mit ätzenden Stoffen, Lösungsmitteln und der direkten Wärmequelle in Berührung kommen (Abb. 4.1). Wenn Sie eine Beschädigung feststellen und Zweifel an seinem einwandfreien Zustand haben, müssen Sie es unbedingt sofort entsorgen (Abb. 5.1b). Im Falle eines Sturzes dürfen Sie das Produkt nicht weiter benutzen und müssen es zur Inspektion einschicken oder die CRESTO GROUP AB kontaktieren. Der Falldämpfer muss alle 12 Monate von einer geschulten und autorisierten Person gemäß den geltenden Vorschriften überprüft werden (Abb. 5.1a). Die Sachverständigenprüfungen und die durchgeführten Prüfungen werden in das Protokollblatt eingetragen, das unter www.crestogroup.com zu finden ist. Einige Produkte sind mit einem RFID-/NFC-Chip zur Rückverfolgbarkeit ausgestattet, wenn das Etikett nicht lesbar ist (Abb. 6.1a, 6.1b). Die Inspektion kann im Programm INSPECTOR online unter www.crestogroup.com registriert werden (Abb. 6.1b). Der Nutzer ist für die ordnungsgemäße Führung von Aufzeichnungen gemäß den gesetzlichen Bestimmungen verantwortlich. Informationen über die benannte Stelle,

die die Konformitätsbewertung durchgeführt hat und die Produktion überwacht: Benannte Stelle 1019, VVUÚ, a. s., Píkatřská 1337, Ostrava - Radvanice (Ostrau-Radwanitz), Tschechische Republik.

9.) LEBENSDAUER: Die Lebensdauer eines Auffanggurtes hängt von der Intensität der Nutzung und den äußeren Bedingungen ab und ist daher sehr schwer zu bestimmen. Sie wird durch Umgebungsbedingungen wie eine aggressive Umgebung, die Art der Nutzung, ultraviolette Strahlung, Chemikalien, unsachgemäße Wartung oder Lagerung negativ beeinflusst (Abb. 4.1). Wenn alle Bedingungen erfüllt sind, beträgt die maximale Lebensdauer des Produkts 12 Jahre ab dem Datum der Herstellung und 10 Jahre ab dem Datum der ersten Verwendung. Bei Unsicherheiten in dieser Frage wenden Sie sich an den Fachvertreter des Herstellers.

10.) NACHHALTIGKEIT UND RECYCLING: Wir entwickeln und fertigen Qualitätsprodukte aus hochwertigen Materialien, die für die aktive Nutzung bestimmt sind und eine lange Lebensdauer haben. Wird das Produkt nicht länger verwendet oder ist seine maximale Lebensdauer abgelaufen, ist es gemäß Ihren lokalen Gesetzen dem Recycling zuzuführen. Unsere Produkte bestehen aus Polyester, Polyamid oder PVC und enthalten Metallteile. Die Metallteile sind vor dem Recycling gegebenenfalls zu entfernen. Sie können das komplette Produkt auch an Cresto zurücksenden. In diesem Fall kümmern wir uns um das Recycling, um unsere Auswirkungen auf die Umwelt zu reduzieren.

11.) TEILE DES PRODUKTES (Abb. A): 1- Karabiner, 2- Produktionsetikett, 3- Naht, 4- Seil / Gurt, 5- Falldämpfer.

12.) MARKIERUNG (Abb. 7.1b): A- Produkttyp, B- Piktogramm, das daran erinnert, vor der Verwendung des Produkts die Bedienungsanleitung zu lesen, C- RFID- / NFC-Chip, D- Dieses Produkt ist nur für die Verwendung durch eine Person bestimmt / max. Belastung in kg, E- Verweis auf verwendete Normen, F- Konformitätszeichen und Angaben zur benannten Stelle, die die Produktion überwacht, G- Art. Nummer, H- Herstellungsdatum (JJJJ-MM), I- Seriennummer, J- Marke/Logo, K- Name und Anschrift des Produktherstellers, L- Informationen über weitere Kontrollen, M- Datum der ersten Verwendung und Benutzername, N- INSPECTOR - Datenbank für die Produktregistrierung und -kontrolle.

IL EST IMPORTANT DE LIRE CE MANUEL D'INSTRUCTIONS AVANT DE L'UTILISER ! NE PAS RESPECTER CES EXIGENCES PEUT AVOIR DES CONSÉQUENCES MORTELLES !

1.) ATTENTION : Le travail et le déplacement en hauteur sont des activités dangereuses, qui nécessitent une formation solide et une connaissance des produits utilisés. Assurez-vous de vérifier le bon fonctionnement et l'intégrité des composants du système et de la protection contre les chutes avant de commencer le travail. Les instructions figurant dans ce manuel décrivent les étapes à suivre pour l'entretien de votre équipement de protection. Évitez donc toute autre procédure qui pourrait être incorrecte et mettre votre vie et votre santé en danger. Ni le fabricant ni le vendeur ne sont responsables des dommages causés par une utilisation inadéquate ou inappropriée et/ou une mauvaise utilisation du produit. La personne responsable et le preneur de risque sont dans tous les cas les utilisateurs.

2.) DESCRIPTION : Ce produit est un équipement de prévention des chutes permettant de travailler en toute sécurité en hauteur et au-delà des profondeurs libres (par exemple, sur les toitures, les plateformes, les échafaudages, les colonnes et les mâts). Il est fabriqué à base de matériaux adaptés aux conditions météorologiques habituelles et aux bonnes pratiques de travail. La longe est conçue pour absorber l'énergie de chute d'un travailleur qui tombe. La longe est un élément du système de protection antichute. Elle est faite de sangles spéciales qui se déchirent en cas de chute et absorbent ainsi l'énergie générée. Les sangles d'arrêt et de déchirure ont été cousues ensemble à l'aide de fils très solides. L'absorbeur peut être conçu à l'aide d'une corde/sangle et des mousquetons, à condition qu'ils respectent toutes les normes EN applicables et les autres règles de sécurité en vigueur. Ce produit est fait d'une sangle en polyamide / polyester et respecte les exigences de la norme EN 355 : 2002. **Les spécifications exactes du produit sont indiquées sur l'étiquette de production et dans le texte qui figure sur l'emballage.** Les éléments d'ancrage (mousquetons, connecteurs) doivent être utilisés dans le respect de ces instructions et des normes applicables aux mousquetons (EN 362). Tous les produits pris en compte comme EPI devront être en conformité avec le règlement (UE) 2016/425. La déclaration de conformité et le formulaire d'examen des EPI sont consultables sur www.crestogroup.com (Fig. 6.1b). **ATTENTION !** Une formation est nécessaire avant toute utilisation du produit.

3.) UTILISATION : La longe peut uniquement être utilisée par des personnes médicalement compétentes pour ce type de travail, formées correctement et responsables de leurs actes. Si vous ne remplissez pas l'une des conditions requises par la réglementation sur les travaux en hauteur, ne commencez pas le travail. Si vous n'avez pas suffisamment d'informations ou si vous avez besoin d'informations spécifiques, contactez le représentant du fabricant dans votre région ou CRESTO GROUP AB à l'adresse indiquée dans ce manuel. Le système antichute devra toujours être ancré au-dessus de la position de l'utilisateur, la force d'ancrage minimale est de 15 kN, dans le cas d'un point d'ancrage textile, la force minimale est de 18 kN. La profondeur minimale en dessous du travailleur utilisant l'absorbeur de chocs est de 6,5 m. La longueur totale du sous-système, c'est-à-dire toute combinaison de la corde de connexion avec l'antichute

et les éléments de connexion, ne peut excéder 2 m (EN 354) ou 1,8 m (ANSI Z359.13). Avant toute utilisation (de préférence dans un endroit sûr avant d'aller en hauteur), assurez-vous de l'intégrité et du bon fonctionnement des différentes parties du produit. Durant le travail, veillez à ne pas endommager les arêtes vives ou autres surfaces extérieures dangereuses. Au cours du travail, il est indispensable de contrôler régulièrement les éléments de fixation et de réglage. Rappelez-vous de faire attention aux dommages possibles sur les matériaux textiles pendant le travail. Il faut aussi disposer d'un plan de sauvetage qui envisage toutes les urgences sur le lieu de travail. N'utilisez jamais ce produit à d'autres fins que la protection contre les chutes !!! Toute intervention du client dans la construction ou les réparations est interdite. En cas de secours en hauteur, sollicitez l'information et la formation de votre employeur (conformément à la réglementation applicable en matière de santé et de sécurité). Nous recommandons d'utiliser la longe dans une plage de températures allant de -20° C à + 60° C. L'utilisateur ne doit pas peser plus de la poids maximum indiqué sur le produit, y compris les outils et autres équipements.

4.) ENTRETIEN : Nettoyez le produit pollué avec de l'eau chaude (jusqu'à 40° C) avec des nettoyants pour lavage à la main (chif. 4.1). Si le produit est sale, nous vous recommandons vivement de ne pas le désinfecter, car le matériel pourrait être endommagé. En cas de pluie ou d'humidité, laissez-le sécher naturellement dans une pièce ventilée, loin d'une source directe de chaleur, de feu ou de soleil. Nettoyez les parties métalliques après les avoir nettoyées et séchées avec une préparation appropriée.

5.) STOCKAGE : Stocker dans des endroits sombres, bien ventilés et préservés des rayons UV (Fig. 4.1). La longe ne doit pas être en contact avec des produits corrosifs, des solvants et des sources de chaleur directe. Ne la stockez pas avec des objets pointus. Transportez et stockez autant que possible dans l'emballage d'origine pour éviter tout dommage. Les conditions de stockage suggérées sont d'environ 25° C et 60% d'humidité relative.

6.) RESPONSABILITÉ : La société CRESTO GROUP AB, ou le distributeur, décline toute responsabilité en cas de dommages, blessures ou décès résultant d'une mauvaise utilisation ou de modifications apportées au produit. Il incombe à l'utilisateur de s'assurer à tout moment qu'il comprend l'utilisation correcte et sûre de tout équipement fourni par CRESTO GROUP AB, qu'il l'utilise uniquement aux fins pour lesquelles il a été conçu et qu'il applique toutes les procédures de sécurité appropriées. Avant toute utilisation de l'équipement, prenez toutes les mesures nécessaires pour vous familiariser avec les techniques de sauvetage en cas d'urgence. Faites attention aux risques liés à l'utilisation du produit et assumez la responsabilité de vos actions et décisions. Si vous ne pouvez pas ou n'êtes pas en mesure de les assumer, n'utilisez pas cet équipement. Si le produit est vendu en dehors du pays de destination d'origine, le revendeur doit fournir le manuel d'utilisation comprenant : le mode d'utilisation, l'entretien, la révision périodique et la réparation ; dans la langue du pays où l'équipement sera utilisé.

7.) GARANTIE : CRESTO GROUP AB, fournit une garantie pour ce produit de 2+1 ans lorsqu'il est enregistré en INSPECTOR. La garantie couvre la qualité des matériaux utilisés et les défauts de fabrication. Elle ne couvre pas les défauts causés par l'usure normale, la négligence, une mauvaise utilisation, un stockage inadéquat, des interventions interdites, une utilisation incorrecte, etc. Les accidents causés par la négligence et l'utilisation incorrecte du produit ne sont pas couverts par cette garantie. CRESTO GROUP AB n'est pas responsable des dommages directs ou indirects survenus dans le cadre de l'utilisation de son produit.

8.) CONTRÔLES PRÉVENTIFS ET PÉRIODIQUES :

Avant toute utilisation, respectez les recommandations relatives à l'utilisation avec d'autres systèmes de protection antichute de la CE, comme l'exigent les réglementations et les règles de sécurité du travail. Tous les dispositifs du système de protection contre les chutes à combiner avec la sangle doivent être approuvés pour une utilisation conforme à la réglementation en vigueur. Assurez-vous de vérifier la bonne adéquation de leur combinaison. Avant et après l'utilisation du longe ou en cas de dysfonctionnement, effectuez une inspection visuelle et vérifiez le fonctionnement de chaque pièce. (Fig.5.1). Lors de l'utilisation, il est indispensable de vérifier la bonne connexion à la corde et au harnais de sécurité. En cas de déformation des pièces métalliques, de fissure des pièces textiles ou métalliques, ou d'autres dommages, et en cas de doute sur leur état irréprochable, elles doivent être mises hors service immédiatement. Pendant les travaux, assurez-vous qu'il n'y ait pas de dommages causés par des bords tranchants ou d'autres surfaces extérieures dangereuses. La longe ne doit pas entrer en contact avec des produits corrosifs, des solvants et la source de chaleur directe (Fig. 4.1). Si vous détectez des dommages et si vous avez des doutes sur son état de fonctionnement, il est impératif de la remplacer immédiatement (Fig. 5.1b). En cas de chute, arrêtez d'utiliser ce produit et faites-le contrôler ou contactez CRESTO GROUP AB. L'absorbeur de chocs doit être contrôlé une fois tous les 12 mois par une personne formée et autorisée, en conformité avec les réglementations applicables (Fig. 5.1a). Les inspections d'experts et celles qui sont effectuées sont consignées dans la fiche d'enregistrement, qui peut être consultée à l'adresse www.crestogroup.com. Certains produits disposent d'une puce RFID / NFC pour la traçabilité lorsque l'étiquette n'est pas lisible (Fig. 6.1a, 6.1b). L'inspection peut être enregistrée dans le programme en ligne INSPECTOR à l'adresse www.crestogroup.com (Fig. 6.1b). L'utilisateur est responsable de la bonne tenue des registres, conformément aux dispositions légales. Informations sur l'organisme notifié qui a effectué l'évaluation de la conformité et supervise la production: Organisme notifié 1019, VVUÚ, a. s., Pikartská 1337, Ostrava - Radvanice, République tchèque.

9.) DURÉE DE VIE : La durée de vie d'une longe

antichute varie en fonction de l'intensité de son utilisation et des conditions extérieures, elle est donc très difficile à déterminer. Elle est affectée négativement par les conditions environnementales, notamment un environnement agressif, le mode d'utilisation, les rayons ultraviolets, les produits chimiques, un mauvais entretien ou un mauvais stockage (Fig. 4.1). Lorsque toutes les conditions sont respectées, la durée de vie maximale du produit est de 12 ans à partir de la date de fabrication et de 10 ans à partir de la date de première utilisation. Si vous avez des doutes à ce sujet, veuillez consulter le

représentant spécialisé du fabricant.

10.) LA DURABILITÉ ET LE RECYCLAGE : Nous concevons et fabriquons des produits de haute qualité, avec des matériaux de haute qualité, pour être utilisés activement et pour une longue durée. Lorsque le produit est mis hors service ou que sa durée de vie maximale a expiré, il doit être recyclé conformément à la législation locale. Nos produits sont fabriqués à partir de polyester, de polyamide ou de PVC et de composants métalliques. Si nécessaire, démontez les composants métalliques avant de les recycler. Vous pouvez également envoyer le produit complet à Cresto et nous nous chargerons du recyclage afin de réduire notre impact sur l'environnement.

11.) PARTIES DU PRODUIT (Fig. A) : 1- Mousqueton, 2- Étiquette de production, 3- Couture, 4- Corde / Sangle, 5- Absorbeur de chute.

12.) MARQUAGE (Fig. 7.1b) : A- Type de produit, B- Pictogramme rappelant qu'il faut lire le manuel d'instructions avant d'utiliser le produit, C- Puce RFID / NFC, D- Ce produit est réservé à l'usage d'une seule personne / max. charge en kg, E- Référence aux normes utilisées, F- Marque de conformité et informations sur l'organisme notifié qui supervise la production, G- Numéro d'art. H- Date de fabrication (AAAA-MM), I- Numéro de série, J- Marque / logo, K- Nom et adresse du fabricant du produit, L- Informations relatives aux contrôles ultérieurs, M- Date de première utilisation et nom d'utilisateur, N- INSPECTOR - base de données d'enregistrement et de contrôle des produits.

LUGEGE JUHEND LÄBI, ENNE KUI HAKKATE TOODET KASUTAMA! SIIN TOODUD JUHISTE EIRAMINE VÕIB OLLA SURMAV!

1.) HOIATUS! Kõrgel töötamine ja liikumine on ohtlik tegevus, mis nõuab põhjalikku väljaõpet ja teadmisi kasutatavatest toodetest. Veenduge kindlasti enne töö alustamist, et kukkumiskaitseüsteemi kõik osad toimivad õigesti ja on kahjustusteta. Käesolevas juhendis toodud juhised kirjeldavad isikukaitsevahendite nõuetekohast hooldamist. Seega vältige protseduuri, mis ei pruugi olla õiged ning võivad teie elu ja tervise ohtu seada. Ei tootja ega müüja ei vastuta mingisuguste kahjustuste eest, mida on põhjustanud toote sobimatu või väär kasutamine. Vastutavaks isikuks ja riskide eest vastutajaks on alati kasutaja.

2.) KIRJELDUS: Käesolev toode on kukkumiskaitsevahend, mis on loodud kõrgtöödeks (nt katustel, platvormidel, tellingutel, taladel, mastidel jms kohtades). See on valmistatud tavapärase ilmastikutingimustega ja heade töövõttega kokkusobivatest materjalidest. Turvaliin on loodud neelama kukkumisenärgiat, mis tekib tööilise kukkumisel. Turvaliin on osa kukkumise pidurdamise süsteemist. See kasutab spetsiaalseid õmblusi, mis rebenevad kukkumise korral ja neelavad niimoodi tekkivat kukkumisenärgiat. Pidurdavates ja rebenevates õmblustes on kasutatud tugevat niiti. Energianeelduri võib ühendada kõie/rihmaga ja karabiinidega, kuni need on kõik kooskõlas EN-standarditega ja teiste kehtivate ohutusreeglitega. See toode on valmistatud polüamiidist ja plüestrist rihmadest ning vastab standardi EN 355:2002 nõuetele. **Toote täpsed tehnilised andmed leiata tootesildil ja pakendilt.** Ankurduselemente (karabiini, liitmikke) tuleb kasutada kooskõlas käesoleva juhendiga ning asjaomase karabiinistandardiga (EN 362). Kõik isikukaitsevahenditeks loetavad tooted peavad vastama määrusele (EL) 2016/425. Vastavusdeklaratsiooni ja isikukaitsevahendite kontrollvormi leiata aadressilt www.crestogroup.com (vt jn 6.1b). **HOIATUS!** Enne toote kasutamist tuleb läbida asjakohane väljaõpe.

3.) KASUTAMINE: Turvaliini võib kasutada ainult isik, kellel on meditsiiniline kvalifikatsioon seda tüüpi töödeks ja asjakohane väljaõpe ning kes vastutab oma tegude eest. Seega, kui te mõnele kõrgtööde nõudele ei vasta, ärge tõde alustage. Kui teil pole piisavalt teavet või teil on konkreetsed küsimusi, võtke ühendust tootja kohaliku esindajaga või otse ettevõttega CRESTO GROUP AB käesolevas juhendis toodud aadressil. Kukumiskaitseüsteem tuleks alati ankurdada kasutaja asukohast kõrgemale. Minimaalne ankrupunkti kandevõime on 15 kN ja tekstiilist ankrupunkte puhul 18 kN. Energianeeldurit kasutava tööilise all peab olema vähemalt 6,5 m vaba ruumi. Alamsüsteemi (s.o ühendusköie, kukkumist pidurdava vahendi ja ühenduselementide mis tahes kombinatsioon) kogupikkus ei tohi kunagi ületada 2 m (EN 354) või 1,8 m (ANSI Z359.13). Kontrollige enne kasutamist (soovitatavalt ohutus kohas enne ronimist) kõiki toote osi ning nende terviklikkust ja nõuetekohast talitlust. Veenduge töö ajal, et teravad servad ega muud ohtlikud välispinnad seadet ei kahjustaks. Töö ajal tuleb kinnituss- ja reguleerimiselemente regulaarselt kontrollida. Ärge unustage olla ettevaatlik ja vältida tekstiilist materjalide võimalikku kahjustamist töö ajal. Kindlasti peab olemas

olema ka päästetava, milles on võetud arvesse kõiki tööde käigus tekkida võivaid õnnetusi. Ärge kasutage seda toodet kunagi muul eesmärgil kui kukkumise eest kaitsmiseks!!! Konstruktiooni muutmine või remontimine Kliendi enda poolt on keelatud. Kõrgel toimuvate päästetööde korral küsige teavet ja väljaõpet oma tööandjal (töötõrvishoiu ja -ohutuse reeglite kontekstis). Soovitame kasutada turvaliini temperatuurivahemikus -20...+60° C. Kasutaja raskus koos tööriistade jm varustusega ei tohiks ületada tootele määratud maksimaalne kaal.

4.) HOOLDUS: Puhastage määratud toodet sooja vees (kuni 40° C) käsipesuks mõeldud pesuvahendiga (pilt 4.1). Kui toode on määratud, ei soovi me seda desinfitseerida, sest see võib toote materjale kahjustada. Vihma või niiskuse korral laske õhu käes kuivada ventileeritud ruumis eemal soojusallikatest, lahtisest leegist ja päikesevalgusest. Kaitske metallisid pärast puhastamist ja kuivatamist sobiva vahendiga.

5.) HOIUNDAMINE: Hoidke pimedas ja hästi ventileeritud kohas, kus toode on kaitsud UV-kiirguse eest (vt jn 4.1). Turvaliini ei tohi puutuda kokku söövitavate ainetega, lahustite ega soojusallikatega. Ärge hoidke koos teravate esemetega. Võimalusel transportige ja hoiundage alati originaalpakendis, et vältida kahjustamist. Soovitatavalt hoida keskkonnas temperatuuriga ligikaudu 25° C ja suhtelise õhuniiskusega 60%.

6.) VASTUTUSALA: CRESTO GROUP AB ega edasimüüja ei vastuta mingisuguste kahjustuste, vigastuste ega surmade korral, kui põhjuseks on toote väärkasutamine või muutmine. Ettevõtte CRESTO GROUP AB mis tahes toote kasutamisel on kasutaja kohustatud selle õige ja ohutu kasutamise endale selgeks tegema. Kasutaja peab kasutama toodet ainult sihtotstarbe kohaselt ning järgima kõiki vajalikke ohutusprotseduure. Tehke enne varustuse kasutamist endale selgeks kõik päästetegevused, mida tuleb kasutada õnnetuse korral. Tehke endale selgeks toote kasutamiseiga seotud riskid ning vastutage oma tegevuste ja otsuste eest. Kui teil pole võimalik sellist vastutust võtta või teie amet seda ei luba, ärge seda varustust kasutage. Kui toodet müüakse esialgselt sihtrigist erinevas riigis, peab edasimüüja andma ostjale kasutusjuhendi (sh kasutus, hooldus, perioodiline ülevaatus, remont) varustuse kasutuskoha riigikeeles.

7.) GARANTII: CRESTO GROUP AB annab sellele tootele 2+1 aasta garantii, kui see on registreeritud rakenduses INSPECTOR. Garantii kehtib defektide ja tootmisdefektidele. Garantii ei kehti defektidele, mis on põhjustatud normaalsest kulumisest, hooletusest, käsitsemisvigadest, hoiundamisvigadest, keelatud muudatustest, valesti kasutamisest jms. Hooletusest ja toote väärast kasutamisest põhjustatud õnnetustele garantii ei kehti. CRESTO GROUP AB ei vastuta otseste ega kaudsete kahjude eest, mis on tekkinud seoses toote kasutamisega.

8.) ENNETAV JA KORRALINE ÜLEVAATUS: Veenduge enne kasutamist, et järgite teiste CE kukkumiskaitseüsteemidega koos kasutamise soovitusi,

mida nõutakse kohaldatavates õigusaktides ja tööohutuse eeskirjades. Kõik kukkumiskaitseüsteemi osad, mida kasutatakse koos kinnitslinguga, peavad olema saanud kasutamiseks heakskiidu kooskõlas kohaldatavate õigusaktidega. Kontrollige kindlasti nende kombinatsiooni sobivust. Enne ja pärast turvaliini kasutamist (ning rikke korral) kontrollige seda visuaalselt ja kontrollige iga osa talitlust (vt jn 5.1). Kasutamise ajal tuleb kontrollida, et kõis ja turvarakmed on õigesti ühendatud. Metallosade deformeerumise või pragunemise või tekstiilist detailide rebenemise või muude kahjustuste märkamisel ja juhul, kui teil on mis tahes kahtlusi toote hea seisukorra osas, tuleb see viivitamatult kasutuselt kõrvaldada. Veenduge töö ajal, et teravad servad ega muud ohtlikud välispinnad seadet ei kahjustaks. Turvaliini ei tohi puutuda kokku sõõvitavate ainete, lahustite ega soojusallikatega (vt jn 4.1). Kahjustuste märkamisel või varustuse heas seisukorras kahtlemisel tuleb see viivitamatult kasutuselt kõrvaldada (vt jn 5.1). Kukkumise järel ei tohi toodet enam kasutada ning see tuleb saata kontrollimiseks ettevõttele CRESTO GROUP AB. Energianeeldurit tuleb lasta kontrollida iga 12 kuu järel asjakohase väljaõppega volitatud isikul kooskõlas kohaldatavate õigusaktidega (vt jn 5.1a). Ekspertide tehtud kontrollide või ülevaatuste tulemused tuleb panna kirja kontrollvormi, mille saate laadida alla saidilt www.crestogroup.com. Osadele toodetele on kinnitatud ka RFID-/NFC-kiip, mis võimaldab toote tuvastamist, kui andmesilt pole enam loetav (vt jn 6.1a, 6.1b). Ülevaatused saab registreerida ka internetis veebisaidil www.crestogroup.com programmis INSPECTOR (vt jn 6.1b). Kasutaja vastutab õigusaktidele vastava dokumentatsiooni pidamise eest. Vastavust hinnanud ja tootmise üle järelevalvet teostava teavitatud asutuse andmed: teavitatud asutus 1019, VVUUÜ, a.s., Pikartská 1337, Ostrava-Radvanice, Tšehhi Vabariik.

9.) KASUTUSIGA: Kukkumist pidurdava turvaliini kasutusiga oleneb kasutuse intensiivsusest ja kasutuskeskkonnast, seega on täpset kasutusiga ennustada väga raske. Tootele võivad negatiivselt mõjuda keskkonnamitingimused nagu agressiivne keskkond, tööviis, UV-kiirgus, kemikaalid, hooldus ja hoiutingimused (vt jn 4.1). Kui järgida kõiki tingimusi, on toote maksimaalne kasutusiga 12 aastat tootmise kuupäevast ja 10 aastat esmase kasutuselevõtmise kuupäevast Juhul, kui teil on selle osas kahtlusi, pidage nõu tootja esindajaga.

10.) JÄTKUSUUTLIKKUS JA TAASRINGLUS:

Me projekteerime ja toodame kvaliteetseid tooteid, kvaliteetsetest materjalidest, et need taluks intensiivset kasutust ja kestaks kaua. Kui toode tuleb kasutuselt kõrvaldada või selle kasutusiga on läbi saanud, tuleks see kooskõlas kohalike jäätmeäitluseeskirjadega ringlusse võtta. Kasutame oma toodetes polüestrist, polüamiidist, polüvinüülkloriidist (PVC) ja metallist komponente. Vajadusel eemaldage metallist komponendid enne ringlussevõttu. Soovi korral võite saata terve toote Crestole ning korraldame selle ringlussevõtu, et vähendada meie mõju keskkonnale.

11.) TOOTE OSAD (vt jn A): 1 – karabiin, 2 – tootesilt, 3 – õmblus, 4 – kõis/rihm, 5 – energianeeldur.

12.) MÄRGISTUS (vt jn 7.1b): A – toote tüüp, B – tingmärk, mis tuletab meelde, et kasutusjuhend tuleb enne toote kasutamist läbi lugeda, C – RFID-/NFC-kiip, D – toode sobib kasutamiseks ainult 1 inimesele / max. koormus kilogrammides, E – viited kasutatud standarditele, F – CE-märk ja tootmise üle järelevalvet teostava

teavitatud asutuse andmed, G – tootekood, H – tootmise kuupäev (AAAA-KK), I – seerianumber, J – kaubamärk/logo, K – tootja nimi ja aadress, L – teave täiendavate ülevaatuste kohta, M – esmase kasutuselevõtmise kuupäev ja kasutaja nimi, N – INSPECTOR – toodete registreerimise ja kontrollimise andmebaas.

ΠΡΙΝ ΤΟ ΧΡΗΣΙΜΟΠΟΙΗΣΤΕ, ΑΠΑΙΤΕΙΤΑΙ ΝΑ ΔΙΑΒΑΣΕΤΕ ΤΟ ΕΓΧΕΙΡΙΔΙΟ ΟΔΗΓΙΩΝ! Η ΑΠΟΚΛΙΣΗ ΑΠΟ ΑΥΤΕΣ ΤΙΣ ΑΠΑΙΤΗΣΕΙΣ ΕΝΔΕΧΕΤΑΙ ΝΑ ΕΧΕΙ ΘΑΝΑΣΙΜΕΣ ΣΥΝΕΠΕΙΕΣ!

1.) ΠΡΟΕΙΔΟΠΟΙΗΣΗ: Η εργασία και η κίνηση σε ύψη είναι μία επικίνδυνη δραστηριότητα, η οποία απαιτεί διεξοδική εκπαίδευση και γνώση των χρησιμοποιούμενων προϊόντων. Βεβαιωθείτε πως ελέγξατε τη σωστή λειτουργία και ακεραιότητα των στοιχείων του συστήματος και της προστασίας πτώσης πριν να ξεκινήσετε την εργασία. Οι οδηγίες σε αυτό το εγχειρίδιο περιγράφουν τα σωστά βήματα ώστε να φροντίσετε τον προστατευτικό σας εξοπλισμό. Επομένως, αποφύγετε άλλες διαδικασίες που μπορεί να είναι λανθασμένες και μπορεί να θέσουν σε κίνδυνο τη ζωή και την υγεία σας. Ούτε ο κατασκευαστής ούτε ο πωλητής δεν ευθύνονται για τυχόν ζημιές που προκλήθηκαν από εσφαλμένη ή ακατάλληλη χρήση και/ή κακή χρήση του προϊόντος. Το άτομο που είναι υπεύθυνο καθώς και το άτομο που υφίσταται τον κίνδυνο είναι σε όλες τις περιπτώσεις οι χρήστες.

2.) ΠΕΡΙΓΡΑΦΗ: Αυτό το προϊόν είναι μία συσκευή προστασίας από πτώση που είναι σχεδιασμένη για ασφαλή εργασία σε ύψη και πάνω από ελεύθερα βάθη (π.χ. εργασία σε στέγες, πλατφόρμες, σκαλωσιές, κολώνες και ιστούς). Είναι κατασκευασμένο από υλικά που είναι κατάλληλα για τις συνθήκες καιρικές συνθήκες και για καλές εργασιακές πρακτικές. Ο αναθέτης είναι σχεδιασμένος για απορρόφηση της ενέργειας πτώσης που προκύπτει όταν πέφτει ένας εργάτης. Ο αναθέτης αποτελεί μέρος του συστήματος αρπάγης πτώσης. Είναι κατασκευασμένος από ειδικούς ιμάντες οι οποίοι, σε περίπτωση πτώσης, ξεκινούν να σχίζονται και έτσι απορροφούν την ενέργεια που παράγεται. Οι ιμάντες αρπάγης και σχισίματος είναι ραμμένοι μαζί με νήματα υψηλής αντοχής. Ο απορροφητής μπορεί να είναι κατασκευασμένος με ένα σχοινί/μίαντα και μεταλλικά δαχτυλίδια αρκεί να συμμορφώνονται με όλα τα σχετικά πρότυπα ΕΕ και με άλλους, ρεχόντες κανονισμούς ασφαλείας. Αυτό το προϊόν είναι κατασκευασμένο από ιστό πολυαμιδίου/πολυεστέρα και καλύπτει τις απαιτήσεις του EN 355: 2002. **Μπορείτε να βρείτε τις ακριβείς προδιαγραφές του προϊόντος στην επικετα παραγωγής του προϊόντος και στο κείμενο στη συσκευασία του προϊόντος.** Τα στοιχεία άγκυρας (μεταλλικά δαχτυλίδια, σύνδεσμοι) πρέπει να χρησιμοποιούνται σύμφωνα με αυτές τις οδηγίες καθώς και με το ισχύον πρότυπο για τα μεταλλικά δαχτυλίδια (EN 362). Όλα τα προϊόντα που θεωρούνται ΜΑΠ πρέπει να συνάδουν με τον Κανονισμό (ΕΕ) 2016/425. Μπορείτε να βρείτε τη Δίγλωσση συμμόρφωσης και το Έντυπο αναθεώρησης ΜΑΠ στη διεύθυνση www.crestogroup.com (εικόνα 6.1b). **ΠΡΟΕΙΔΟΠΟΙΗΣΗ!** Πρέπει να παρέχεται εκπαίδευση πριν από τη χρήση του προϊόντος.

3.) ΧΡΗΣΗ: Ο αναθέτης ενδέχεται να χρησιμοποιείται μόνο από άτομο που είναι ιατρικά κατάλληλο για αυτό το είδος εργασίας, να είναι σωστά εκπαιδευμένο και υπεύθυνο για τις πράξεις του. Επομένως, αν δεν πληροίτε οποιαδήποτε από αυτές τις απαιτήσεις του κανονισμού για εργασία σε ύψη, μην ξεκινάτε την εργασία. Αν δεν έχετε αρκετές πληροφορίες ή χρειάζεστε συγκεκριμένες πληροφορίες, παρακαλώ επικοινωνήστε με τον αντιπρόσωπο του κατασκευαστή στην περιοχή σας ή απευθείας με την CRESTO GROUP AB στη διεύθυνση που παρέχεται σε αυτό το εγχειρίδιο. Το σύστημα κρατήματος πτώσης θα πρέπει να βρίσκεται πάντα πάνω από τη θέση του

χρήστη. Η ελάχιστη αγκυρωμένη αντοχή είναι 15 kN και στην περίπτωση ενός υφασμάτινου σημείου αγκύρωσης, η ελάχιστη αντοχή είναι 18 kN. Το ελάχιστο βάθος κάτω από τον εργάτη που χρησιμοποιεί τον απορροφητή κραδασμού είναι 6,5 m. Το συνολικό μήκος του υποσυστήματος, δηλαδή οποιαδήποτε συνδυασμού σχοινού σύνδεσης με την αρπάγη πτώσης και τα στοιχεία σύνδεσης, δεν πρέπει να υπερβαίνει τα 2 m (EN 354) ή τα 1,8 m (ANSI Z359.13). Πριν από τη χρήση (κατά προτίμηση σε ένα ασφαλή σημείο πριν την ανάβαση) ελέγξτε τα ξεχωριστά τμήματα του προϊόντος, την ακεραιότητά τους και τη σωστή λειτουργία τους. Κατά την εργασία, βεβαιωθείτε ότι οι αιχμηρές άκρες ή άλλες επικίνδυνες εξωτερικές επιφάνειες δεν είναι κατεστραμμένες. Όταν εργάζεστε, είναι απαραίτητο να ελέγχετε τα στοιχεία σύνδεσης και προσαρμολογής. Θυμηθείτε να προσέχετε πιθανές βλάβες στα υλικά υφάσματα κατά την εργασία. Είναι επίσης απαραίτητο να έχετε ένα σχέδιο διαφυγής σε ισχύ το οποίο θα πρέπει να λαμβάνει υπόψη όλες τις καταστάσεις έκτακτης ανάγκης στην εργασία. Μην χρησιμοποιείτε ποτέ αυτό το προϊόν για άλλους σκοπούς πέρα από την προστασία από πτώση!!! Οποιαδήποτε παρέμβαση στην κατασκευή ή επιδιορθώσεις από τον πελάτη απαγορεύονται. Σε περίπτωση διάσωσης σε ύψος, ρωτήστε για πληροφορίες και εκπαίδευση από τον εργοδότη σας (σύμφωνα με τους ισχύοντες κανονισμούς υγείας και ασφαλείας). Συνιστούμε τη χρήση του αναθέτη σε ένα εύρος θερμοκρασίας από -20° C έως +60° C. Το συνιστώμενο βάρος του χρήστη δεν πρέπει να υπερβαίνει το μέγιστο βάρος που αναγράφεται στο προϊόν, συμπεριλαμβανομένου εργαλείων και λοιπού εξοπλισμού.

4.) ΣΥΝΤΗΡΗΣΗ: Καθαρίζετε το βρώμικο προϊόν με ζεστό νερό (έως 40° C) με καθαριστικά για πλύσιμο χειρίων (εικόνα 4.1). Αν το προϊόν είναι βρώμικο, συνιστούμε αυστηρά να μην απολυμαίνετε το προϊόν επειδή το υλικό μπορεί να καταστραφεί. Σε περίπτωση βροχής ή υγρασίας, αφήστε το προϊόν να στεγνώσει φυσικά σε ένα δωμάτιο που εξαερίζεται και μακριά από μία απευθείας πηγή θερμότητας, φωτιάς ή ηλιακού φωτός. Καθαρίστε τα μεταλλικά μέρη μετά τον καθαρισμό και το στέγνωμα με ένα κατάλληλο διάλυμα.

5.) ΑΠΟΘΗΚΕΥΣΗ: Αποθηκεύστε σε σκοτεινές, καλά αεριζόμενες περιοχές που προστατεύονται από υπεριώδη ακτινοβολία (εικόνα 4.1). Ο αναθέτης δεν πρέπει να έρχονται σε επαφή με διαβρωτικά, διαλυτικά και απευθείας πηγές θερμότητας. Μην το αποθηκεύετε με αιχμηρά αντικείμενα. Μεταφέρετε το και αποθηκεύστε το όσο γίνεται στην αρχική συσκευασία για την πρόληψη βλαβών. Οι συνιστώμενες συνθήκες αποθήκευσης είναι σε περίπου 25° C θερμοκρασία και σχετική υγρασία 60%.

6.) ΥΠΕΥΘΥΝΟΤΗΤΑ: Η εταιρεία CRESTO GROUP AB ή ο διανομέας δεν θα αποδεχτεί οποιαδήποτε ευθύνη για ζημιά, τραυματισμό ή θάνατο που προκύπτει από κακή χρήση ή από τροποποίηση στο προϊόν. Είναι η ευθύνη του χρήστη συνδέσει να διασφαλίσει ότι κατανοεί τη σωστή και ασφαλή χρήση οποιουδήποτε εξοπλισμού που παρέχεται από την CRESTO GROUP AB, ότι το χρησιμοποιεί μόνο για τους σκοπούς για το οποίο είναι σχεδιασμένο και ότι τηρεί όλες τις σωτές διαδικασίες ασφαλείας. Πριν από τη χρήση του εξοπλισμού, λάβετε όλα τα απαραίτητα βήματα για να

εξοικονομείτε με τεχνικές διάσωσης σε περίπτωση έκτακτης ανάγκης. Να γνωρίζετε τους κινδύνους χρήσης του προϊόντος και λάβετε ευθύνη για τις πράξεις σας και για τις αποφάσεις σας. Αν δεν μπορείτε ή αν δεν είστε σε θέση να τις αναλάβετε, μην χρησιμοποιείτε αυτόν τον εξοπλισμό. Αν το προϊόν πωλείται εκτός της αρχικής χώρας προορισμού, ο μεταπωλητής πρέπει να παρέχει το εγχειρίδιο χρήστη περιλαμβανόμενος: τρόπο χρήσης, συντήρηση, περιοδική ανανέωση και επισκευή στη γλώσσα της χώρας όπου θα χρησιμοποιηθεί ο εξοπλισμός.

7.) ΕΓΓΥΗΣΗ: Η CRESTO GROUP AB παρέχει μία εγγύηση για αυτό το προϊόν διάρκειας 2+1 ετών όταν καταγράφεται στην εφαρμογή INSPECTOR. Η εγγύηση καλύπτει την ποιότητα των χρησιμοποιούμενων υλικών καθώς και κατασκευαστικά ελαττώματα. Δεν καλύπτει ελαττώματα που προκαλούνται από φυσιολογική φθορά, αμέλεια, ακατάλληλο χειρισμό, μη σωστή αποθήκευση, απαγορευμένες παρεμβάσεις, λανθασμένη χρήση, κ.λπ. Τα ατυχήματα που προκαλούνται από αμέλεια και ακατάλληλη χρήση του προϊόντος δεν καλύπτονται από αυτή την εγγύηση. Η CRESTO GROUP AB δεν ευνοείται για άμεσες ή έμμεσες βλάβες που προέκυψαν σε σύνδεση με τη χρήση του προϊόντος της.

8.) ΔΙΟΡΘΩΤΙΚΟΙ ΚΑΙ ΠΕΡΙΟΔΙΚΟΙ ΕΛΕΓΧΟΙ: Πριν από τη χρήση, διασφαλίστε πως οι συστάσεις για χρήση με άλλα συστήματα CE προστασίας από πτώση είναι όπως απαιτείται από τους κανονισμούς και τους κανόνες ασφαλείας εργασίας. Όλες οι συσκευές του συστήματος προστασίας πτώσης που θα συνδυαστούν με ένα βρόχο πρέπει να είναι εγκεκριμένα για χρήση σύμφωνα με τους ισχύοντες κανονισμούς. Βεβαιωθείτε να ελέγξετε την καταλληλότητα του συνδυασμού τους. Πριν και μετά τη χρήση του αναδέτη ή σε περίπτωση δυσλειτουργίας, πραγματοποιήστε έναν οπτικό έλεγχο και ελέγξτε τη λειτουργία κάθε μέρους. (Εικόνα 5.1.). Κατά τη χρήση, είναι απαραίτητο να ελέγχετε τη σωστή σύνδεση με το σχοινί και τη ζώνη ασφαλείας. Αν ανιχνεύεται παραμόρφωση των μεταλλικών μερών, σπάσιμο των υφασμάτων ή των μεταλλικών μερών ή οποιαδήποτε άλλη ζημιά και υπάρχει οποιαδήποτε αμφιβολία σχετικά με την άψογη λειτουργία του, πρέπει να διακοπεί αμέσως η χρήση του. Κατά την εργασία, βεβαιωθείτε πως δεν προκαλείται καμία βλάβη από αιχμηρές άκρες ή άλλες επικίνδυνες εξωτερικές επιφάνειες. Ο αναδέτης δεν πρέπει να έρχονται σε επαφή με διαβρωτικά, διαλυτικά και απευθείας πηγές θερμότητας (εικόνα 4.1). Αν βρείτε βλάβη και έχετε αμφιβολίες σχετικά με την άψογη λειτουργία του, είναι απαραίτητο να το απορρίψετε αμέσως (Εικόνα 5.1β). Σε περίπτωση πτώσης, μην χρησιμοποιείτε καθόλου αυτό το προϊόν και στείλετε το για ανανέωση ή επικοινωνήστε με την CRESTO GROUP AB. Ο απορροφητής κραδασμού πρέπει να ανανεωθεί κάθε 12 μήνες από ένα εκπαιδευμένο και εξουσιοδοτημένο άτομο σύμφωνα με τους ισχύοντες κανονισμούς (Εικόνα 5.1α). Οι επιθεωρήσεις ειδικών και οι εξετάσεις που πραγματοποιούνται καταγράφονται σε ένα φύλλο αρχείου όπως μπορεί να βρεθεί στη διεύθυνση www.crestogroup.com Μερικά προϊόντα διαθέτουν ενσωματωμένα ένα τσιπ RFID/NFC για λόγους ιχνηλασιμότητας αν δεν μπορείτε να διαβάσετε την ετικέτα (Εικόνα 6.1α, 6.1β). Η επιθεώρηση μπορεί να καταγραφεί online στο INSPECTOR στη διεύθυνση www.crestogroup.com (Εικόνα 6.1β). Ο χρήστης είναι υπεύθυνος για να διατηρεί τα σωστά αρχεία σύμφωνα με τους νόμιμους κανονισμούς. Πληροφορίες σύμφωνα με τον κοινοποιημένο οργανισμό που πραγματοποιήσε την αξιολόγηση συμμόρφωσης και επιβλέπει την παραγωγή: Κοινοποιημένος οργανισμός 1019, VVUU, a.s., Pikartská 1337, Ostrava- Radvanice, Τσεχία.

9.) ΕΥΡΟΣ ΖΩΗΣ: Το εύρος ζωής του αναδέτη απρόβλεπτο πτώσης εξαρτάται από το πόσο έντονη είναι η χρήση του και από τις εξωτερικές συνθήκες. Επομένως, είναι πάρα πολύ δύσκολο να καθορισθεί. Επιπλέον, είναι πάρα πολύ περιβαλλοντικές συνθήκες όπως επιθετικό περιβάλλον, τρόπος εργασίας, υπερώδη ακτινοβολία, χημικά, ακατάλληλη συντήρηση ή αποθήκευση (Εικόνα 4.1). Αν πληρούνται όλες οι συνθήκες, ο μέστος κύκλος ζωής του προϊόντος είναι 12 έτη από την ημερομηνία κατασκευής και 10 έτη από την ημερομηνία της πρώτης χρήσης. Σε περίπτωση αβεβαιότητας σχετικά με αυτό το θέμα, συμβουλευτείτε τον ειδικό αντιπρόσωπο του κατασκευαστή.

10.) ΒΙΩΣΙΜΟΤΗΤΑ & ΑΝΑΚΥΚΛΩΣΗ: Σχεδιάζουμε και κατασκευάζουμε premium προϊόντα με premium υλικά, για ενεργή χρήση και για να κρατήσουν πολύ. Όταν το προϊόν απορριζείται να τείνει εκτός χρήσης ή η μέγιστη διάρκεια ζωής του έχει λήξει, θα πρέπει να ανακυκλωθεί σύμφωνα με τις τοπικές νομοθεσίες σας. Τα προϊόντα είναι κατασκευασμένα από πολυεστέρα, πολυαμίδια ή PVC και μεταλλικά εξαρτήματα. Εάν χρειάζεται, απουσαρμολογήστε τα μεταλλικά εξαρτήματα πριν από την ανακύκλωση. Μπορείτε επίσης να στείλετε το πλήρες προϊόν στην Cresto και θα αναλάβουμε την ανακύκλωση στο προκειμένου να μειώσουμε τις επιπτώσεις μας στο περιβάλλον.

11.) ΜΕΡΗ ΤΟΥ ΠΡΟΪΟΝΤΟΣ (Εικόνα Α): 1- Μεταλλικό δαχτυλίδι, 2- Ετικέτα παραγωγής, 3- Ραφή, 4- Σχοινί / Ιμάντας, 5- Απορροφητής πτώσης.

12.) ΕΠΙΣΗΜΑΝΣΗ (Εικόνα 7.1β): Α- Τύπος προϊόντος, Β- Εικονογράφημα που υπενθυμίζει να διαβάσετε τις οδηγίες πριν από τη χρήση του προϊόντος, C- Τσιπ RFID / NFC, D- Αυτό το προϊόν προορίζεται για χρήση από 1 άτομο μόνο / Μέγιστη φορτίο σε kg, E- Αναφορά στα χρησιμοποιούμενα πρότυπα, F- Επισήμανση συμμόρφωσης και πληροφορίες σχετικά με τον κοινοποιημένο οργανισμό που επιβλέπει την παραγωγή G-Αριθμός είδους, H-Ημερομηνία κατασκευής (EEEE-MM), I-Αριθμός σειράς, J- Μάρκα / λογότυπο, K- Ονομα και διεύθυνση του κατασκευαστή του προϊόντος, L- Πληροφορίες σχετικά με περαιτέρω επιθεώρηση, M- Ημερομηνία πρώτης χρήσης και όνομα χρήστη N- INSPECTOR - βάση δεδομένων για καταγραφή και έλεγχο προϊόντος.

PRED POUŽITÍM VÝROBKU, SI PROSÍM PREČÍTAJTE TENTO NÁVOD! NEREŠPEKTOVANIE TÝCHTO POKYNOV MÔŽE MAŤ FATÁLNE NÁSLEDKY!

1.) UPOZORNENIE: Práca a pohyb vo výškach je nebezpečná činnosť, ktorá si vyžaduje dôkladný tréning a znalosť používaných produktov. Pred začatím práce sa presvedčte o správnej funkcii a neporušenosti jednotlivých častí systému a ochrany proti pádu. Pokyny uvedené v tomto návode popisujú správne kroky pri starostlivosti o váš ochranný prostriedok, preto sa vyvarujte iných postupov, ktoré môžu byť nesprávne a môžu ohroziť váš život a zdravie. Ani výrobca ani predajca nie sú zodpovední za akékoľvek škody, spôsobené nevhodným či nesprávnym použitím a/alebo zneužitím výrobku. Zodpovednou osobou a nositeľom rizika je vo všetkých prípadoch užívateľ.

2.) POPIS: Tento výrobok je ochranný prostriedok proti pádu určený pre bezpečnú prácu vo výškach a nad voľnou hĺbkou (napr. práca na strechách, plošinách, lešení, stíloch...). Je vyrobený z materiálov vhodných pre bežné poveternostné podmienky a správne pracovné postupy. Tlmič pádovej energie je určený na pohltienie pádovej energie, ktorá vzniká pri páde pracovníka. Tlmič pádu je súčasťou systému zachytenia pádu z výšky. Je zhotovený zo špeciálnych popruhov, ktoré sa v prípade zachytenia pádu začnú trhať a tým pohltia vzniknutú energiu. Zachytávací a trhací popruh sú navzájom prešité pevnosťnými niťami. Tlmič nárazov môže byť vyrobený s lanom / popruhom a s karabínami, pokiaľ spĺňajú všetky príslušné normy EN a ďalšie súčasné bezpečnostné predpisy. Tento výrobok je vyrobený z polyamidových / polyesterových popruhov a spĺňa požiadavky EN 355: 2002. **Presné špecifikácie konkrétneho produktu nájdete na výrobné etikete produktu a v texte na obale.** Kotviace prvky (karabíny, konektory) musia byť použité v súlade s týmto návodom a s platnou normou karabíny (EN 362). Všetky výrobky považované za OOP musia byť v súlade s nariadením (EÚ) 2016/425. Vyhlasenie o zhode a formulár na preskúmanie PPE nájdete na adrese www.crestogroup.com (obr. 6.1b). **POZOR!** Pred použitím výrobku je potrebné absolvovať školenie.

3.) POUŽITIE: Tlmič pádu môže používať iba osoba zdravotne spôsobilá pre tento druh práce, vhodne vyškolená a zodpovedná za svoje činy, preto ak nespĺňate niektoré z požiadaviek predpisov pre prácu vo výškach, nezačínajte prácu. Ak nemáte dostatok informácií alebo potrebujete špecifické informácie, kontaktujte zástupcu výrobcu vo vašej oblasti alebo priamo CRESTO GROUP AB na adrese uvedenej v tomto návode. Systém zachytávajúci pád by mal byť vždy ukotvený nad polohou užívateľa, minimálna pevnosť ukotvenia je 15 kN, v prípade textilného kotviaceho zariadenia je min. pevnosť 18 kN. Minimálna hĺbka pod pracovníkom, ktorý používa tlmič pádu je 6,5 m. Celková dĺžka podsystemu, teda akákoľvek kombinácia spojovacieho lana s tlmičom pádu a pripojovacími prvkami nesmie presiahnuť 2m (EN 354) a 1,8m (ANSI Z359.13). Pred použitím (najlepšie na bezpečnom mieste pred výstupom) si skontrolujte jednotlivé časti výrobku, ich neporušenosť a správnu funkciu. Počas práce sa opakovane presvedčte, či nedochádza k poškodzovaniu o ostré hrany alebo iné nebezpečné vonkajšie povrchy. Pri práci je nevyhnutné pravidelne kontrolovať zapínacie a nastavovacie prvky

počas používania. Pamätajte však, že musíte venovať pozornosť prípadnému poškodeniu textilných materiálov pri práci. Je tiež potrebné mať k dispozícii záchranný plán, ktorý zohľadní všetky mimoriadne situácie v práci. Nikdy nepoužívajte tento výrobok na iné účely ako na ochranu proti pádu !!! Akékoľvek zásahy do konštrukcie alebo opravy zákazníkom sú zakázané. V prípade záchrany si vyžiadajte od svojho zamestnávateľa informácie a školenie (v súlade s platnými predpismi BOZP). Odporúčame používať tlmič pádu v teplotných rozsahoch od -20°C do +60°C. Odporúčaná hmotnosť používateľa by nemala prekročiť maximálnu hmotnosť uvedenú na výrobku, vrátane náradia a iného vybavenia.

4.) ÚDRŽBA: Znečistený výrobok čistite v teplej vode (do 40°C) s čistiacimi prostriedkami vhodnými na ručné pranie (obr. 4.1). V prípade znečistenia výrobku neodporúčame výrobok dezinfikovať, nakoľko môže dôjsť k poškodeniu materiálu. V prípade dažďa alebo namočenia výrobku ho nechajte prirodzene vysušiť vo vetranej miestnosti mimo dosahu priameho zdroja tepla, ohňa alebo slnečného žiarenia. Kovové časti po čistení a sušení konzervujte vhodným prípravkom.

5.) SKLADOVANIE A PREPRAVA: Tlmiče pádu skladujte v temných, dobre vyvetraných priestoroch chránených pred ÚV žiarením (obr. 4.1). Tlmič pádu nesmie prísť do styku so žieravinami, rozpúšťadlami a priamym zdrojom tepla. Neskladujte ho spolu s ostrými predmetmi. Prepravujte a skladujte ho pokiaľ je to možné v originálnom obale, aby nedošlo k poškodeniu. Odporúčané podmienky pre skladovanie sú zhruba pri 25°C a 60% relatívnej vlhkosti.

6.) ZODPOVEDNOSŤ: Spoločnosť CRESTO GROUP AB, alebo distribútor nenesie žiadnu zodpovednosť za škody, zranenia alebo smrť vyplývajúce z nesprávneho použitia alebo zmien na tomto produkte. Vždy je zodpovedný užívateľ, aby sa ubezpečil, že rozumie správne mu a bezpečnému používaniu akéhokoľvek vybavenia dodávaného spoločnosťou CRESTO GROUP AB. Užívateľ je zodpovedný používať výrobok iba na účely, pre ktoré bol navrhnutý a vykonáva všetky potrebné bezpečnostné postupy. Pred použitím zariadenia vykonajte všetky potrebné kroky, aby ste sa oboznámili so záchrannými technikami v prípade mimoriadnej udalosti. Oboznámte sa s rizikami pri používaní produktu a uveďte si zodpovednosť za svoje činy a rozhodnutia. Ak nie ste schopní tieto riziká v predstihu predpokladať nepoužívajte toto zariadenie. Ak sa výrobok predáva mimo pôvodnej krajiny určenia, predajca musí poskytnúť používateľskú príručku vrátane: spôsobu použitia, údržby, pravidelného preskúmania a opravy, v jazyku krajiny, kde sa zariadenie bude používať.

7.) ZÁRUKA: CRESTO GROUP AB poskytuje na tento výrobok záruku 2+1 rok ak je výrobok zaregistrovaný v aplikácii INSPECTOR. Záruka sa vzťahuje na kvalitu použitých materiálov a výrobné nedostatky. Nevzťahuje sa na základy spôsobené bežným opotrebovaním, nedbalosťou, neodborným zaobchádzaním, nesprávnym skladovaním, zakázanými zásahmi a pod. Nehody spôsobené nedbalosťou a nesprávnym použitím

výrobku nie sú kryté touto zárukou. CRESTO GROUP AB nezodpovedá za priame, či nepriame škody, ktoré vznikli v súvislosti s použitím jeho výrobku."

8.) PREVENTÍVNE A PERIODICKÉ SKÚŠKY: Pred použitím zaistíte, aby boli splnené odporúčania pre jeho použitie s ostatnými ochrannými prostriedkami systému ochrany proti pádu, tak, ako to vyžadujú predpisy a pravidlá bezpečnej práce. Všetky prostriedky systému ochrany proti pádu, ktoré sa budú kombinovať s tlmíčom pádovej energie, musia byť schválené pre použitie podľa platných predpisov. Nezapodíajte sa presvedčiť o vhodnosti ich vzájomnej kombinácie. Pred použitím a po použití tlmíča pádu vykonajte vizuálnu prehliadku a kontrolu funkcie každého dielu (obr.5.1). V priebehu použitia je potrebné kontrolovať správne pripojenie na lano a na bezpečnostný postroj. Ak sa zistí deformácia kovových častí, vznik trhlín textilných alebo kovových častí, alebo iné poškodenie a nastanú akékoľvek pochybnosti o jeho bezchybnom stave, treba ho ihneď vyradiť z používania. Počas práce sa opakovane presvedčte, či nedochádza k poškodzovaniu o ostré hrany alebo iné nebezpečné vonkajšie povrchy. Tlmíč pádu nesmie prísť do styku so žieravinami, rozpúšťadlami a priamym zdrojom tepla (obr. 4.1). Ak zistíte poškodenie a nastanú akékoľvek pochybnosti o jeho bezchybnom stave, je nevyhnutné ho ihneď vyradiť z používania (obr. 5.1b). V prípade zachytenia pádu nepoužívajte ďalej tento výrobok a odošlite ho na kontrolu alebo kontaktujte CRESTO GROUP AB . Tlmíč pádu musí byť kontrolovaný raz za 12 mesiacov vyškolenou a oprávnenou osobou v zmysle platných predpisov (obr. 5.1a). Odborné prehliadky a vykonané kontroly sú zaznamenané v záznamovom liste, ktorý nájdete na www.crestogroup.com. Niektoré produkty sú vybavené čipom RFID / NFC kvôli výsledovateľnosti, ak štítok nie je čitateľný (Obr. 6.1a, 6.1b). Inšpekciu je možné zaregistrovať v programe INSPECTOR online na www.crestogroup.com (obr. 6.1b). Používateľ je zodpovedný za vedenie správnych záznamov podľa právnych predpisov. Informácie o notifikovanom orgáne, ktorý vykonal posúdenie zhody a dohľada na výrobu: Notifikovaná osoba 1019, VVUÚ, a. s., Pikartská 1337, Ostrava – Radvanice, Česká republika. "

9.) ŽIVOTNOSŤ: Životnosť tlmíča pádu závisí od intenzity jeho používania a vonkajších vplyvov, preto je mimoriadne ťažké určiť dobu použitia. Nepriaznivo na tlmíč vplyvajú okolité podmienky, napr. agresívne prostredie, spôsob práce, ultrafialové žiarenie, chemické látky, údržba a skladovanie (obr. 4.1). Pri dodržaní všetkých podmienok maximálna životnosť výrobku je 12 rokov od dátumu výroby a 10 rokov od prvého použitia. V prípade neistoty v tejto otázke konzultujte s odborným zástupcom výrobcu.

10.) UDRŽATEĽNOSŤ A RECYKLÁCIA: Navrhujeme a vyrábame prémiové výrobky z prvotriednych materiálov, aby ste ich mohli aktívne a dlho používať. Keď sa produkt rozhodnete vyradiť z používania alebo uplynula jeho maximálna životnosť, mal by sa recyklovať v súlade s miestnymi zákonmi. Naše výrobky sú vyrobené z polyesteru, polyamidu alebo PVC a kovových komponentov. Ak je to potrebné, pred recykláciou demontujte kovové komponenty. Môžete tiež poslať kompletný produkt spoločnosti Cresto a my sa postaráme o recykláciu, aby sme znížili náš vplyv na životné prostredie.

11.) ČASTI VÝROBKU (obr. A): 1- Karabína, 2- Výrobná etiketa, 3- Štíte, 4- Lano / Popruh, 5- Tlmíč pádu.

12.) ZNAČENIE (obr. 7.1b): A- Typ produktu, B- Piktogram pripomínajúci preštudovať si návod na použitie pred použitím výrobku, C- RFID/NFC čip, D- Tento produkt je určený na použitie len 1 osobou / max. zaťaženie v kg, E- Odkaz na použité normy, F- Značka zhody a informácie o notifikovanej osobe, ktorá vykonáva dohľad nad výrobou, G- Art. číslo, H- Dátum výroby (RRRR-MM), I- Sériové číslo, J- Značka/logo, K- Názov a adresa výrobcu produktu, L- Informácie o ďalšej kontrole, M- Dátum prvého použitia a meno užívateľa, N- INSPECTOR - databáza pre registráciu a kontrolu produktu.

PŘED POUŽITÍM VÝROBKU, SI PROSÍM PŘEČTĚTE TENTO NÁVOD! NERESPEKTOVÁNÍ TĚCHTO POKYNŮ MŮŽE MÍT FATÁLNÍ NÁSLEDKY!!

1.) UPOZORNĚNÍ: Práce a pohyb ve výškách je nebezpečná činnost, která vyžaduje důkladný trénink znalostí používaných produktů. Před zahájením práce se přesvědčte o správné funkci a neporušenosti jednotlivých částí systému a ochrany proti pádu. Pokyny uvedené v tomto návodu popisují správné kroky při péči o váš ochranný prostředek, proto se vyvarujte jiných postupů, které mohou být nesprávné a mohou ohrozit váš život a zdraví. Ani výrobce ani prodejce nejsou zodpovědní za jakékoli škody, způsobené nevhodným či nesprávným použitím a / nebo zneužitím výrobku. Odpovědnou osobou a nositelem rizika je ve všech případech uživatel.

2.) POPIS: Tento výrobek je ochranný prostředek proti pádu určený pro bezpečnou práci ve výškách a nad volnou hloubkou (např. práce na střechách, plošinách, lešení, sloupech ...). Je vyroben z materiálů vhodných pro běžné povětrnostní podmínky a správné pracovní postupy. Tlumič pádové energie je určen k pohlcení pádové energie, která vzniká při pádu pracovníka. Tlumič pádu je součástí systému zachycení pádu z výšky. Je zhotoven ze speciálních popruhů, které se v případě zachycení pádu začnou trhat a tím pohltí vzniklou energii. Jímání a trhací popruh jsou navzájem prošíty pevnostními nitěmi. Tlumič nárazů může být vyroben s lanem / popruhem a karabinami, pokud splňují všechny příslušné normy EN a další současné bezpečnostní předpisy. Tento výrobek je vyroben z polyamidových / polyesterových popruhů a splňuje požadavky EN 355: 2002. **Přesné specifikace konkrétního produktu naleznete na výrobní etiketě produktu av textu na obalu.** Kotvící prvky (karabiny, konektory) musí být používány v souladu s tímto návodem a s platnou normou karabiny (EN 362). Všechny výrobky považované za OOP musí být v souladu s nařízením (EU) 2016/425. Prohlášení o shodě a formulář k prozkoumání PPE naleznete na adrese www.crestogroup.com (obr. 6.1b). **POZOR!** Před použitím výrobku je třeba absolvovat školení.

3.) POUŽITÍ: Tlumič pádu může používat pouze osoba zdravotně způsobilá pro tento druh práce, vhodné vyškolená a odpovědná za své činy, proto pokud nespĺňujete některé z požadavků předpisů pro práci ve výškách, nezačínajte práci. Pokud nemáte dostatek informací nebo potřebujete specifické informace, kontaktujte zástupce výrobce ve vaší oblasti nebo přímo Cresto Group AB na adrese uvedené v tomto návodu. Systém zachycující pád by měl být vždy ukotven nad polohou uživatele, minimální pevnost ukotvena je 15 kN, v případě textilního kotvícího zařízení je min. pevnost 18 kN. Minimální hloubka pod pracovníkem, který používá tlumič pádu je 6,5 m. Celková délka podstýpky, tedy jakákoli kombinace spojovacího lana s tlumičem pádu a připojovacími prvky nesmí přesáhnout 2m (EN 354) a 1,8m (ANSI Z359.13). Před použitím (nejlépe na bezpečném místě před výstupem) si zkontrolujte jednotlivé části výrobku, je-li neporušená a správnou funkci. Během práce se opakovaně přesvědčte, zda nedochází k poškození o ostré hrany nebo jiné nebezpečné vnější povrchy. Při práci je nutné pravidelně kontrolovat zapínací a nastavovací prvky během používání. Pamatujte však, že musíte věnovat pozornost případnému poškození textilních

materiálů při práci. Je také třeba mít k dispozici záchranný plán, který zohlední všechny mimořádné situace v práci. Nikdy nepoužívejte tento výrobek pro jiné účely než na ochranu proti pádu !!! Jakékoliv zásahy do konstrukce nebo opravy zákazníkům jsou zakázány. V případě záchrany si vyžádejte od svého zaměstnavatele informace a školení (v souladu s platnými předpisy BOZP). Doporučujeme používat tlumič pádu v teplotních rozsazích od -20° C do +60° C. Doporučená hmotnost uživatele by neměla překročit maximální hmotnost uvedenou na výrobku, včetně nářadí a jiného vybavení.

4.) ÚDRŽBA: Znečištěný výrobek čistíte v teplé vodě (do 40° C) s čistícími prostředky vhodnými na ruční praní (obr. 4.1). V případě znečištění výrobku nedoporučujeme výrobek dezinfikovat, protože může dojít k poškození materiálu. V případě deště nebo namočení výrobku jej nechte přirozeně vysušit ve větrané místnosti mimo dosah přímého zdroje tepla, ohně nebo slunečního záření. Kovové části po čištění a sušení konzervujte vhodným přípravkem

5.) SKLADOVÁNÍ A PŘEPRAVA: Tlumiče pádu skladujte v temných, dobře odvětraných prostorách chráněných před UV zářením (obr. 4.1). Tlumič pádu nesmí přijít do styku se žíravinami, rozpouštědly a přímým zdrojem tepla. Neskladujte jej spolu s ostrými předměty. Převážte jej a skladujte ho pokud možno v originálním obalu, aby nedošlo k poškození. Doporučené podmínky pro skladování jsou zhruba při 25° C a 60% relativní vlhkosti.

6.) ODPOVĚDNOST: Společnost CRESTO GROUP AB, nebo distributor nenese žádnou odpovědnost za škody, zranění nebo smrt vyplývající z nesprávného použití nebo změn na tomto produktu. Vždy je zodpovědný uživatel, aby se ujistil, že rozumí správnému a bezpečnému používání jakéhokoliv vybavení dodávaného společností CRESTO GROUP AB. Uživatel je zodpovědný používat výrobek pouze pro účely, pro které byl navržen a vykonávat všechny potřebné bezpečnostní postupy. Před použitím zařízení proveďte všechny potřebné kroky, abyste se seznámili se záchrannými technikami v případě mimořádné události. Seznamte se s riziky při používání produktu a uvědomte si zodpovědnost za své činy a rozhodnutí. Pokud nejste schopni tato rizika v předstihu předpokládat nepoužívejte toto zařízení. Pokud je výrobek prodáván mimo původní země určení, prodejce musí poskytnout uživatelskou příručku včetně: způsobu použití, údržby, pravidelného přezkumu a opravy, v jazyce země, kde se zařízení bude používat.

7.) ZÁRUKA: CRESTO GROUP AB poskytuje na tento výrobek záruku 2 + 1 rok pokud je výrobek zaregistrován v aplikaci INSPECTOR. Záruka se vztahuje na kvalitu použitých materiálů a výrobní nedostatky. Nevztahuje se na závady způsobené běžným opotřebením, nedbalostí, neodborným zacházením, nesprávným skladováním, zakázanými zásahy apod. Nehody způsobené nedbalostí a nenáležitým použitím výrobku nejsou kryty touto zárukou. CRESTO GROUP AB neodpovídá za přímé či nepřímé škody vzniklé v souvislosti s použitím jeho výrobku.

8.) PREVENTIVNÍ A PERIODICKÉ ZKOUŠKY: Před použitím zajistíte, aby byly splněny doporučení pro

jeho použití s ostatními ochrannými prostředky systému ochrany proti pádu, tak, jak to vyžadují předpisy a pravidla bezpečné práce. Všechny prostředky systému ochrany proti pádu, které se budou kombinovat s tlumičem pádové energie, musí být schváleny pro použití podle platných předpisů. Nezapomeňte se přesvědčit o vhodnosti jejich vzájemné kombinace. Před použitím a po použití tlumiči pádu proveďte vizuální prohlídku a kontrolu funkce každého dílu (obr.5.1). V průběhu použití je třeba kontrolovat správné připojení na lano a na bezpečnostní postroj. Pokud se zjistí deformace kovových částí, vznik trhlin textilních nebo kovových částí, nebo jiné poškození a nastanou jakékoliv pochybnosti o jeho bezvadném stavu, je třeba ho ihned vyřadit z používání. Během práce se opakovaně přesvědčte, zda nedochází k poškozování o ostré hrany nebo jiné nebezpečné vnější povrchy. Tlumič pádu nesmí přijít do styku se žíravinami, rozpouštědly a přímým zdrojem tepla (obr. 4.1). Pokud zjistíte poškození a nastanou jakékoliv pochybnosti o jeho bezvadném stavu, je nezbytné ho ihned vyřadit z používání (obr. 5.1b). V případě zachycení pádu nepoužívejte dále tento výrobek a odešlete jej na kontrolu nebo kontaktujte Cresta GROUP AB. Tlumič pádu musí být kontrolován jednou za 12 měsíců vyškolenou a oprávněnou osobou ve smyslu platných předpisů (obr. 5.1a). Odborné prohlídky a provedené kontroly jsou zaznamenány v záznamovém listu, který najdete na www.crestogroup.com. Některé produkty jsou vybaveny čipem RFID / NFC kvůli sledovatelnosti, pokud štítek není čitelný (Obr. 6.1a, 6.1b). Inspekci je možné zaregistrovat v programu Inspector online na www.crestogroup.com (obr. 6.1b). Uživatel je odpovědný za vedení správných záznamů podle právních předpisů. Informace o oznámeného subjektu, který provedl posouzení shody a dohlíží na výrobu: Notifikovaná osoba 1019, VVUÚ, a. s., Pikartská 1337, Ostrava - Radvanice, Česká republika.

9.) ŽIVOTNOST: Životnost tlumiče pádu závisí na intenzitě jeho používání a vnějších vlivů, proto je mimořádně obtížné určit dobu použití. Nepříznivé na tlumič ovlivňují okolní podmínky, např. agresivní prostředí, způsob práce, ultrafialové záření, chemické látky, údržba a skladování (obr. 4.1). Při dodržení všech podmínek maximální životnost výrobku je 12 let od data výroby a 10 let od prvního použití. V případě nejistoty v této otázce konzultujte s odborným zástupcem výrobce.

10.) UDRŽITELNOST A RECYKLACE: Navrhujeme a vyrábíme prémiové výrobky z prvotřídních materiálů, abyste je mohli aktivně a dlouho používat. Když se produkt rozhodnete vyřadit z používání nebo vypršela jeho maximální životnost, měl by se recyklovat v souladu s místními zákony. Naše výrobky jsou vyrobeny z polyesteru, polyamidu nebo PVC a kovových komponentů. Pokud je to nutné, před recyklací demontujte kovové komponenty. Můžete také poslat kompletní produkt společnosti Cresto a my se postaráme o recyklaci, abychom snížili náš vliv na životní prostředí.

11.) ČÁSTI PRODUKTU (obr. A): 1- Karabina, 2- Výrobní štítek, 3- Šítí, 4- Lano / popruh, 5- Absorbér pádu.

12.) ZNAČENÍ (obr. 7.1b): A- Typ produktu, B- Piktogram připomínající prostudovat si návod k použití před použitím výrobku, C- RFID / NFC čip, D- Tento produkt je určen pro použití pouze 1 osobou / max. zatížení v kg, E- odkaz na použité normy, F- Značka shody a informace o notifikované osobě, která vykonává dohled nad výrobou, G- Art. číslo, H- Datum výroby (RRRR-MM), I- Sériové číslo J- Značka /

logo, K- Název a adresa výrobce produktu, L- Informace o další kontrole, M- Datum prvního použití a jméno uživatele, N- Inspector - databáze pro registraci a kontrolu produktu.

PRIMA DELL'USO, È NECESSARIO LEGGERE IL PRESENTE MANUALE DI ISTRUZIONI! DISCOSTARSI DA QUESTI REQUISITI POTREBBE AVERE CONSEGUENZE FATALI!

1.) AVVISO: 1.) **AVVISO:** Il lavoro e il movimento in altezza sono attività pericolose, che richiedono una formazione approfondita e una conoscenza dei prodotti usati. Prima di iniziare il lavoro, assicurarsi di verificare il funzionamento corretto e l'integrità dei componenti del sistema e la protezione anticaduta. Se l'analisi del rischio si basa sull'assunzione del carico su un bordo tagliente, devono essere adottate misure adeguate per garantire la sicurezza dell'utente. Le istruzioni contenute nel presente manuale descrivono la procedura corretta per prendersi cura dei dispositivi di protezione, evitare quindi altre procedure che potrebbero essere errate e che potrebbero mettere a rischio la vita e la salute dell'utente. Il produttore e il rivenditore non sono responsabili di eventuali danni causati da un uso improprio e/o scorretto del prodotto. La persona responsabile e chi corre il rischio è in tutti i casi l'utente.

2.) DESCRIZIONE: Il presente prodotto è un dispositivo di protezione anticaduta progettato per lavorare in sicurezza in altezza e sopra profondità libere (ad esempio lavori su tetti, piattaforme, ponteggi, colonne e pali). È stato realizzato con materiali adatti alle normali condizioni atmosferiche e alle buone prassi di lavoro. Il cordino è stato progettato per assorbire l'energia della caduta prodotta dalla caduta del lavoratore. Il cordino fa parte del sistema anticaduta. È stato realizzato con uno speciale nastro che, in caso di caduta, inizia a trattenere assorbendo l'energia generata. L'arresto e il nastro da traino sono cuciti assieme con fili ad elevata resistenza. Lo smorzatore può essere realizzato con una fune/nastro e moschettoni, a condizione che soddisfino tutti i relativi standard EN e le altre norme sulla sicurezza in vigore. Il presente prodotto è stato realizzato con una cinghia di poliammide/poliestere e soddisfa i requisiti EN 355: 2002. **È possibile trovare le specifiche esatte del prodotto sull'etichetta del prodotto e nel testo presente sulla confezione.** Gli elementi di ancoraggio (moschettoni, attacchi) devono essere utilizzati conformemente alle presenti istruzioni e agli standard per i moschettoni applicabili (EN 362). Tutti i prodotti considerati DPI devono essere conformi alla Normativa (UE) 2016/425. È possibile consultare la dichiarazione di conformità e il modulo sulla valutazione dei DPI all'indirizzo www.crestogroup.com (fig. 6. 1b). **ATTENZIONE** Prima dell'utilizzo del prodotto è necessario seguire un addestramento.

3.) USO: Il cordino deve essere utilizzato solo da una persona fisicamente idonea per questo tipo di lavoro, adeguatamente addestrata e responsabile delle proprie azioni, pertanto non iniziare a lavorare se uno dei requisiti delle norme per i lavori in altezza non è stato soddisfatto. Se non si dispone di informazioni sufficienti o se si richiedono informazioni specifiche, contattare il rappresentante del produttore nella propria zona o direttamente CRESTO GROUP AB all'indirizzo indicato nel presente manuale. Il sistema anticaduta deve essere sempre ancorato al di sopra della posizione dell'utente, la resistenza di ancoraggio minima è di 15 kN, in caso di punti di ancoraggio tessili, la resistenza minima è di almeno 18 kN. La profondità minima al di sotto del lavoratore che utilizza gli smorzatori di caduta è di 6,5 m. La lunghezza totale del sottosistema, ossia qualsiasi combinazione

di fune di collegamento con gli elementi anticaduta e di collegamento, non deve superare i 2 m (EN 354) o 1,8 m (ANSI Z359.13). Prima dell'uso (preferibilmente in un luogo sicuro prima della salita), controllare i singoli componenti del prodotto, la relativa integrità e il corretto funzionamento. Durante il lavoro, assicurarsi che bordi taglienti o altre superfici esterne pericolose non siano danneggiate. Durante il lavoro, è necessario controllare regolarmente gli elementi di fissaggio e di regolazione. Ricordarsi di prestare attenzione a possibili danni ai materiali tessili durante il lavoro. È inoltre necessario disporre di un piano di soccorso che tenga conto di tutte le emergenze sul lavoro. Non utilizzare mai il presente prodotto per fini diversi dalla protezione anticaduta. È vietato qualsiasi intervento sull'allestimento o riparazione da parte del cliente. In caso di soccorso in altezza, richiedere informazioni e addestramento al proprio dipendente (conformemente alle normative su salute e sicurezza applicabili). Si consiglia di utilizzare il cordino nell'intervallo di temperatura da -20° C a +60° C. Il peso consigliato dell'utente non deve superare il peso massimo indicato sul prodotto, compresi utensili e attrezzatura diversa.

4.) MANUTENZIONE: Pulire il prodotto inquinato con acqua tiepida (fino a 40° C) con un detergente per le mani (fig. 4. 1). Se il prodotto è sporco, consigliamo vivamente di non disinfettarlo in quanto il materiale potrebbe essere danneggiato. In caso di pioggia o umidità, farlo asciugare naturalmente in un locale ventilato lontano da una fonte diretta di calore, fuoco o luce solare. Dopo il lavaggio e l'asciugatura, pulire le parti metalliche con una preparazione adatta.

5.) CONSERVAZIONE: Conservare in ambienti bui, ben ventilati protetti dalle radiazioni UV (Fig. 4.1). Il cordino non deve venire a contatto con sostanze corrosive, solventi e fonti di calore dirette. Non conservare con oggetti taglienti. Trasportare e conservare quanto più possibile nella confezione originale per impedire danneggiamenti. Le condizioni di conservazione consigliate sono a una temperatura di circa 25° C e un'umidità relativa del 60%.

6.) RESPONSABILITÀ: La società CRESTO GROUP AB, o il distributore, non accetterà alcuna responsabilità per danni, lesioni o morte derivanti dall'uso improprio di, o da modifiche a, un prodotto. È responsabilità dell'utente accertarsi sempre di aver compreso l'uso corretto e sicuro di qualsiasi attrezzatura fornita da o di CRESTO GROUP AB, di utilizzarla esclusivamente per gli scopi per cui è stata progettata e di mettere in pratica tutte le procedure di sicurezza opportune. Prima di utilizzare l'attrezzatura, prendere tutte le misure necessarie per acquisire familiarità con le tecniche di salvataggio nell'eventualità di un'emergenza. Essere consapevoli dei rischi derivanti dall'utilizzo del prodotto e assumersi la responsabilità delle proprie azioni e decisioni. Se non si è in grado o non si è in una posizione to assumersi tali rischi e responsabilità, non usare questa attrezzatura. Se il prodotto è venduto fuori dal paese di destinazione originario, il rivenditore deve fornire il manuale utente contenente: modalità di utilizzo, manutenzione, revisione periodica e riparazione; nella lingua del paese in cui sarà utilizzata l'attrezzatura.

7.) GARANZIA: CRESTO GROUP AB, fornisce una garanzia per questo prodotto 2 + 1 anno se registrato in INSPECTOR. La garanzia copre la qualità dei materiali usati e i difetti di fabbricazione. Non copre i difetti causati da normale usura, negligenza, movimentazione impropria, stoccaggio improprio, interventi vietati, uso improprio, ecc. La garanzia non copre incidenti causati dalla negligenza e dall'uso improprio del prodotto. CRESTO GROUP AB non è responsabile per danni diretti o indiretti che sono sorti in relazione all'uso del prodotto.

8.) PREVENZIONE E CONTROLLI PERIODICI:

Assicurarsi prima dell'uso che i consigli di utilizzo con altri sistemi di protezione anticaduta CE, richiesti dalle normative e dai regolamenti per il lavoro in sicurezza. Tutti i dispositivi anticaduta da abbinare all'imbragatura devono essere omologati per l'utilizzo, conformemente alle normative applicabili. Accertarsi di controllare l'adeguatezza del loro abbinamento. Prima e dopo l'utilizzo del cordino o in caso di malfunzionamento, eseguire un'ispezione visiva e un controllo del funzionamento dei singoli componenti. (Fig.5.1). Durante l'uso, è necessario controllare il corretto collegamento della fune e dei finimenti di sicurezza. In caso di deformazione delle parti metalliche, di rotture del tessuto o delle parti metalliche, o in caso di rilevamento di altri danni e in caso di dubbio sullo stato di integrità, è necessario dismetterlo. Durante il lavoro, assicurarsi dell'assenza di danni causati da bordi taglienti o da altre superfici esterne pericolose. Il cordino non deve venire a contatto con sostanze corrosive, solventi e fonti di calore dirette (Fig. 4.1). In presenza di danni e nel dubbio sul suo stato di integrità, è assolutamente necessario disfarsene immediatamente (Fig. 5.1b). Dopo un evento di caduta, smettere l'utilizzo del presente prodotto e inviarlo per un'ispezione o contattare CRESTO GROUP AB. L'ammortizzatore deve essere ispezionato ogni 12 mesi da una persona addestrata e autorizzata conformemente alle normative applicabili (Fig. 5.1a). Le ispezioni da parte di periti e le ispezioni effettuate devono essere registrate nel foglio di registrazione, che è possibile recuperare all'indirizzo www.crestogroup.com. Alcuni prodotti sono dotati di chip RFID / NFC per la tracciabilità, qualora l'etichetta risultasse illeggibile (Fig. 6.1a, 6.1b). È possibile registrare online l'ispezione nel programma INSPECTOR all'indirizzo www.crestogroup.com (Fig. 6.1b). L'utente è responsabile del mantenimento adeguato delle registrazioni conformemente alle norme di legge. Le informazioni sull'ente certificatore che ha effettuato la valutazione della conformità e che supervisiona la produzione: Ente certificatore 1019, VVUÚ, a. s., Pikartská 1337, Ostrava - Radvanice, Repubblica Ceca.

9.) DURATA: La vita utile del cordino anticaduta dipende dall'intensità di utilizzo e dalle condizioni esterne, pertanto è difficile da determinare. Influiscono negativamente le condizioni ambientali, come un ambiente aggressivo, il modo di utilizzo, la radiazione ultravioletta, le sostanze chimiche, una manutenzione o conservazione scorretta (Fig. 4.1). Qualora fossero soddisfatte tutte le condizioni, la vita utile massima del prodotto è di 12 anni dalla data di produzione e di 10 anni dalla data del primo utilizzo. Nel dubbio, consultare il rappresentante specializzato del produttore.

10.) SOSTENIBILITÀ E RICICLAGGIO: Progettiamo e produciamo prodotti di alta qualità con materiali di prima qualità in modo che tu possa utilizzarli attivamente e per lungo tempo. Se si decide di scartare il prodotto o se ha raggiunto la fine della sua durata massima, è

necessario riciclarlo in conformità con le leggi locali. I nostri prodotti sono realizzati in poliestere, poliammide o PVC e componenti in metallo. Se necessario, rimuovere i componenti metallici prima del riciclaggio. Puoi anche inviare un prodotto Cresto completo e noi ci occuperemo del riciclaggio per ridurre il nostro impatto sull'ambiente.

11.) COMPONENTI DEL PRODOTTO (Fig. A): 1- Moschettone, 2- Etichetta di produzione, 3- Cuciture, 4- Fune/nastro, 5- Smorzatore di caduta.

12.) CONTRASSEGNI (Fig. 7.1b): A- Tipo di prodotto, B- Pittogramma che ricorda di leggere il manuale di istruzioni prima dell'uso del prodotto, C- Chip RFID/NFC, D- L'uso del presente prodotto è destinato a 1 sola persona / max. carico in kg, E- Riferimento agli standard utilizzati, F- Contrassegno di conformità e informazioni sull'ente certificatore che supervisiona la produzione, G- Codice articolo, H- Data di produzione (AAAA-MM), I- Numero di serie, J- Marca/Logo, K- Nome e indirizzo del fabbricante del prodotto, L- Informazioni sull'ulteriore ispezione, M- Data del primo utilizzo e nome utente, N- INSPECTOR - database della registrazione del prodotto e controllo.

¡ANTES DE USAR, ES NECESARIO LEER ESTE MANUAL DE INSTRUCCIONES! ¡NO HACER CASO DE ESTAS INDICACIONES PUEDE TENER CONSECUENCIAS FATALES!

1.) ATENCIÓN: el trabajo y movimiento en Alturas es una actividad peligrosa, que requiere un buen entrenamiento y conocimiento de los productos y técnicas utilizadas. Asegurarse de verificar el correcto funcionamiento y la integridad de los componentes del Sistema anti-caídas antes de empezar a trabajar. Si el análisis de riesgo tiene en cuenta el supuesto de carga en un borde afilado, se deben tomar las medidas adecuadas para garantizar la seguridad del usuario. Este manual describe las instrucciones y pasos correctos a seguir para proteger su equipo de Protección así como otros procedimientos incorrectos que pongan en peligro su vida. Ni el fabricante ni el vendedor son responsables de los daños causados por el uso indebido o incorrecto y/o mal uso del producto. La persona responsable y que asume los riesgos son en todo caso los usuarios.

2.) DESCRIPCIÓN: Este producto es un dispositivo de protección contra caídas diseñado para trabajar de forma segura en alturas y encima de profundidades libres (por ejemplo, trabajar en techos, plataformas, andamios, columnas y mástiles). Está fabricado con materiales adecuados para las condiciones meteorológicas habituales y las buenas prácticas de trabajo. El cordón está diseñado para absorber la energía de la caída que se produce cuando un trabajador cae. El cordón es parte del sistema de anticaídas. Está hecho de correas especiales que, en caso de caída, comienzan a desgarrarse y, de este modo, absorben la energía generada. Las correas de detención y desgarro están cosidas entre sí con hilos de alta resistencia. El absorbedor puede estar fabricado con una cuerda/correa y mosquetones, siempre que cumplan con todas las normas EN pertinentes y otras normas de seguridad vigentes. Este producto está fabricado con cincha de poliamida/poliéster y cumple los requisitos de la norma EN 355: 2002. **Las especificaciones exactas del producto se encuentran en la etiqueta de producción del producto y en el texto del embalaje.** Los elementos de anclaje (mosquetones, conectores) deben utilizarse de acuerdo con estas instrucciones y con la norma aplicable sobre mosquetones (EN 362). Todos los productos considerados EPI deben cumplir lo indicado en el Reglamento (UE) 2016/425. La declaración de conformidad y el formulario de revisión del PPE se pueden encontrar en www.crestogroup.com (fig. 6.1b). ¡Advertencia! Se debe proporcionar formación antes de utilizar el producto.

3.) USO: El cordón sólo puede ser utilizado por una persona que sea médicamente adecuada para este tipo de trabajo, correctamente formada y responsable de sus acciones, por lo que si no cumple ninguno de los requisitos de las regulaciones para realizar trabajos en altura, no inicie el trabajo. Si no dispone de información suficiente o si necesita información específica, póngase en contacto con el representante del fabricante en su zona o con CRESTO GROUP AB en la dirección indicada en este manual. El sistema anticaídas debe estar siempre anclado por encima de la posición del usuario, la resistencia mínima de anclaje de 15 kN, en el caso de puntos de anclaje textiles, la resistencia mínima es de 18 kN. La profundidad mínima por debajo del trabajador que utiliza el amortiguador es de 6,5 m. La longitud total del subsistema, es decir, cualquier

combinación de cable de conexión con el dispositivo anticaídas y los elementos de conexión, no debe superar los 2 m (EN 354) o 1,8 m (ANSI Z359.13). Antes del uso (preferiblemente, en un lugar seguro antes de ascender), compruebe las partes individuales del producto, su integridad y su correcto funcionamiento. Durante el trabajo, asegúrese de que los bordes afilados ni otras superficies externas peligrosas no están dañados. Durante el trabajo, es necesario comprobar regularmente los elementos de fijación y ajuste. Recuerde prestar atención a los posibles daños a las materias textiles en el trabajo. También es necesario contar con un plan de rescate que considere todas las emergencias en el trabajo. ¡Nunca use este producto para otros fines que no sean protección contra caídas! Cualquier intervención en la construcción o reparación por parte del cliente está prohibida. En caso de rescate en altura, pida información y formación a su empleador (de acuerdo con la normativa de seguridad y salud vigentes). Recomendamos utilizar el cordón en el intervalo de temperatura de -20° C a + 60° C. El peso recomendado del usuario no debe superar los el peso máximo indicado en el producto, incluidas las herramientas y otros equipos.

4.) MANTENIMIENTO: Limpie el producto contaminado con agua tibia (hasta 40° C) con cepillo para lavarse las manos (fig. 4.1). Si el producto está sucio, le recomendamos que no lo desinfecte, ya que el material podría dañarse. En caso de lluvia o humedad, deje que se seque naturalmente en una habitación ventilada lejos de una fuente directa de calor, fuego o luz solar. Limpie las partes metálicas después de limpiar y secar con la preparación adecuada.

5.) ALMACENAMIENTO: Almacenar en zonas oscuras y bien ventiladas, y protegidas de la radiación UV (Fig. 4.1). El cordón no debe entrar en contacto con productos corrosivos, disolventes ni fuentes de calor directas. No se debe almacenar junto con objetos afilados. En la medida de lo posible, el transporte y el almacenamiento deben realizarse en el embalaje original para evitar daños. Las condiciones de almacenamiento recomendadas son de aproximadamente 25° C y 60% de humedad relativa.

6.) RESPONSABILIDAD: La firma CRESTO GROUP AB, o el distribuidor, no aceptará ninguna responsabilidad por el daño, herida o muerte ocasionado por el mal uso o modificación de cualquier producto. Es responsabilidad del usuario en todo momento asegurarse que entienda la correcta y segura utilización de cualquier producto de CRESTO GROUP AB, de que se utiliza solo para la actividad para la que ha sido diseñada y aplicar todas las medidas de seguridad. Antes de su utilización, debería prestar atención a cómo podría efectuarse un rescate de forma segura y eficiente. Sea consciente de los riesgos de usar el producto y asuma la responsabilidad de sus acciones y decisiones. Si usted no es capaz de asumir este requerimiento, no utilice este equipamiento. Si el producto es revendido fuera del país original de destino el revendedor debe proporcionar instrucciones incluyendo: uso, mantenimiento, revisión periódica y reparación; en la lengua del país donde se vaya a utilizar el equipo.

7.) GARANTÍA: CRESTO GROUP AB, otorga una garantía para este producto 2 + 1 año cuando se registra en INSPECTOR. La garantía cubre la calidad de los materiales empleados y las deficiencias de fabricación. No cubre defectos causados por desgaste, negligencia, manejo inadecuado, almacenamiento inadecuado, intervenciones prohibidas, uso incorrecto, etc. Los accidentes causados por negligencia y uso inadecuado del producto no están cubiertos por esta garantía. CRESTO GROUP AB no es responsable por daños directos o indirectos que hayan surgido en relación con el uso de su producto.

8.) COMPROBACIONES PREVENTIVAS Y PERIÓDICAS:

Antes del uso, compruebe las recomendaciones para su uso con otros sistemas de protección contra caídas CE, según lo estipulado en los reglamentos y directrices de seguridad en el trabajo. Todos los dispositivos del sistema de protección anticaídas que se combinen con la eslinga deberán estar aprobados para su uso de acuerdo con la normativa aplicable. Asegúrese de comprobar la idoneidad de su combinación. Antes y después de utilizar el cordón o en caso de avería, realice una inspección visual y compruebe el funcionamiento de cada pieza. (Fig. 5.1). Durante el uso es necesario comprobar la conexión correcta a la cuerda y al arnés de seguridad. Si se detecta deformación de piezas metálicas, grietas en piezas textiles o metálicas u otros daños, y existe alguna duda sobre su estado sin fallos, se deberá dejar de utilizar inmediatamente. Durante el trabajo, asegúrese de que no haya daños causados por bordes afilados u otras superficies exteriores peligrosas. El cordón no debe entrar en contacto con productos corrosivos, disolventes ni fuentes de calor directas (Fig. 4.1). Si encuentra algún daño y tiene dudas sobre su estado sin fallos, es imprescindible desecharlo inmediatamente (Fig. 5.1b). En caso de caída, no siga utilizando este producto y envíelo para su inspección o póngase en contacto con CRESTO GROUP AB. El absorbedor se debe inspeccionar una vez cada 12 meses por una persona cualificada y autorizada de acuerdo con la normativa vigente (Fig. 5.1a). Las inspecciones realizadas por expertos y las inspecciones realizadas se registran en una hoja de registro que se puede encontrar en www.crestogroup.com. Algunos productos están provistos de un chip RFID/NFC para su trazabilidad si la etiqueta no es legible (Fig. 6.1a, 6.1b). La inspección se puede registrar en el programa INSPECTOR, en línea en www.crestogroup.com (Fig. 6.1b). El usuario es responsable de mantener los registros correctos de acuerdo con la normativa legal. Información sobre el organismo notificado que realizó la evaluación de conformidad y supervisa la producción: Organismo notificado 1019, VVUÚ, a.s., Pikartská 1337, Ostrava-Radvanice, República Checa.

9.) VIDA ÚTIL: La vida en servicio de un cordón anticaídas depende de la intensidad de su uso y de las condiciones externas, por lo que es extremadamente difícil de determinar. Se ve afectada negativamente por las condiciones ambientales, tales como un ambiente agresivo, la forma de usarlo, la radiación ultravioleta, los productos químicos, el mantenimiento o un almacenamiento inadecuado (Fig. 4.1). Si se cumplen todas las condiciones, el ciclo de vida máximo del producto es de 12 años a partir de la fecha de fabricación y de 10 años a partir de la fecha de primer uso. En caso de incertidumbre sobre este tema, consulte al representante especializado del fabricante.

10.) SOSTENIBILIDAD Y RECICLAJE: Diseñamos y

fabricamos productos de primera, con materiales de primera, para ser utilizados de forma activa y para que duren mucho tiempo. Cuando se decide que ya no se va a utilizar más el producto, o cuando ha transcurrido su vida útil máxima, se debería reciclar de acuerdo con su legislación local. Nuestros productos están hechos con componentes de poliéster, poliamida o PVC y metálicos. De ser preciso, desmonte los componentes metálicos antes del reciclaje. También puede enviar el producto entero a Cresto y nosotros nos encargaremos del reciclaje para reducir nuestro impacto en el medio ambiente.

11.) PARTES DEL PRODUCTO (Fig. A): 1- Mosquetón, 2- Etiqueta de producción, 3- Costura, 4- Cuerda / Correa, 5- Absorbedor de caída.

12.) MARCADO (Fig. 7.1b): A- Tipo de producto, B- Pictograma que recuerda leer el manual de instrucciones antes de utilizar el producto, C- Chip RFID / NFC, D- Este producto está destinado para uso de 1 única persona / máx. carga en kg, E- Referencia a las normas utilizadas, F- Marca de conformidad e información sobre el organismo notificado que supervisa la producción, G- Número de artículo, H- Fecha de fabricación (AAAA-MM), I- Número de serie, J- Marca / logotipo, K- Nombre y dirección del fabricante del producto, L- Información sobre la inspección posterior, M- Fecha de primer uso y nombre de usuario, N- INSPECTOR - base de datos para registro y control del producto.

DEZE GEBRUIKSHANDLEIDING MOET WORDEN GELEZEN VOORAFGAAND AAN GEBRUIK! AFWIJING VAN DEZE VEREISTEN KAN FATALE GEVOLGEN HEBBEN!

1.) WAARSCHUWING: 1.) **WAARSCHUWING:** Werken en bewegen op hoogte is een gevaarlijke activiteit, die een grondige opleiding en kennis van gebruikte producten vereist. Controleer vóór aanvang van de werkzaamheden de juiste werking en integriteit van de systeemonderdelen en valbeveiliging. De instructies in deze handleiding beschrijven de juiste stappen om voor uw beschermingsmiddelen te zorgen, vermijd dus andere procedures die mogelijk onjuist zijn en uw leven en gezondheid in gevaar kunnen brengen. Noch de fabrikant, noch de verkoper is verantwoordelijk voor eventuele schade veroorzaakt door onjuist of oneigenlijk gebruik en/of misbruik van het product. De verantwoordelijke en de risiconemer zijn in alle gevallen de gebruikers.

2.) BESCHRIJVING: Dit product is een valbeveiliging ontworpen om veilig op hoogte en boven open dieptes te kunnen werken (bijv. werken aan daken, platformen, steigers, kolommen en masten). Het bestaat uit materialen die geschikt zijn voor normale weersomstandigheden en een goede werkmethode. De vanglijn is ontworpen om de energie van een val te absorberen die ontstaat wanneer een werker valt. De vanglijn maakt deel uit van de valbeveiligingssysteem. Het is gemaakt van speciale riemen die bij een val beginnen te scheuren en op die manier de opgewekte energie absorberen. De valstop- en scheurriemen zijn aan elkaar genaaid met uiterst sterke draden. De valdemper kan met een touw/riem en karabijnhaken zijn gemaakt, vooropgesteld dat deze voldoen aan alle relevante EN-normen en andere geldende veiligheidsvoorschriften. Dit product bestaat uit polyamide / polyester banden en voldoet aan de eisen van EN 355: 2002. **De exacte productspecificaties zijn te vinden op het productielabel en in de tekst op de verpakking.** Verankeringselementen (karabijnhaken, connectoren) moeten worden gebruikt in overeenstemming met deze instructies en met de geldende karabijnhaaknorm (EN 362). Alle producten beschouwd als persoonlijk beschermingsmiddelen moeten voldoen aan richtlijn (EU) 2016/425. De verklaring van conformiteit en het PBM-beoordelingsformulier zijn te vinden op www.crestogroup.com (fig. 6.1b). **WAARSCHUWING!** Gebruikers moeten worden opgeleid voordat ze het product in gebruik nemen.

3.) GEBRUIK: De vanglijn mag alleen worden gebruikt door een persoon die medisch geschikt is voor dit soort werk, goed is opgeleid en verantwoordelijk is voor zijn/haar. Als u dus niet voldoet aan bepaalde vereisten van de voorschriften voor het werken op hoogte, ga dan niet aan de slag. Als u niet over voldoende informatie beschikt of specifieke informatie nodig hebt, neem dan contact op met de vertegenwoordiger van de fabrikant in uw regio of met CRESTO GROUP AB op het adres vermeld in deze handleiding. De valbeveiliging moet altijd boven de positie van de gebruiker worden verankerd, de minimale verankeringssterkte moet 15 kN zijn en in het geval van textiele ankerpunten, moet de minimale sterkte 18 kN zijn. De minimale diepte onder de werker die de schokdemper gebruikt, moet 6,5 m zijn. De totale lengte van het subsysteem, d.w.z. elke combinatie van verbindingskabel met valbeveiliging en verbindingselementen, mag niet groter zijn dan 2 m (EN 354) of 1,8 m (ANSI Z359.13).

Controleer vóór gebruik (bij voorkeur op een veilige plek vóór het omhoog gaan) de individuele onderdelen van het product, hun integriteit en goede werking. Zorg er tijdens het werk voor dat er geen schade ontstaat door scherpe randen of andere gevaarlijke buitenoppervlakken. Tijdens het werk is het noodzakelijk om de bevestigings- en afstelelementen regelmatig te controleren. Vergeet niet om tijdens het werk de textielmaterialen op mogelijke schade te controleren.. Het is bovendien noodzakelijk om een reddingsplan te hebben dat rekening houdt met alle mogelijke noodsituaties op het werk. Gebruik dit product nooit voor andere doeleinden dan valbeveiliging !!! Alle modificaties van de constructie of reparaties door de klant zijn verboden. Vraag in het geval van reddingsdiensten op hoogte om informatie en training van uw werkgever (in overeenstemming met de geldende arbo-voorschriften). We raden aan om de vanglijn te gebruiken binnen een temperatuurbereik van -20 tot +60° C. Het aanbevolen gewicht van de gebruiker mag niet hoger zijn dan het maximale gewicht aangegeven op het product, inclusief gereedschap en andere apparatuur.

4.) ONDERHOUD: Reinig het vervuilde product met warm water (tot 40° C) met handwasmiddelen (fig. 4.1). Als het product vuil is, raden we sterk aan het product niet te desinfecteren, omdat het materiaal anders kan worden beschadigd. Laat het in geval van regen of vochtigheid op natuurlijke wijze drogen in een geventileerde ruimte en uit de buurt van directe warmtebronnen, vuur of zonlicht. Maak de metalen onderdelen na het reinigen en drogen schoon met een geschikt preparaat.

5.) OPSLAG: Bewaar in donkere en goed geventileerde ruimtes, beschermd tegen UV-straling (Fig. 4.1). De vanglijn mag niet in contact komen met bijtende stoffen, oplosmiddelen en directe warmtebronnen. Berg deze nooit op met scherpe voorwerpen. Transporteer en berg zover mogelijk op in de originele verpakking om beschadiging te voorkomen. De aanbevolen opslagomstandigheden zijn ongeveer 25° C en 60% relatieve vochtigheid.

6.) VERANTWOORDELIJKHEID: Het bedrijf CRESTO GROUP AB, of de distributeur, aanvaardt geen enkele verantwoordelijkheid voor schade, letsel of overlijden als gevolg van misbruik of modificaties van het product. Het is te allen tijde de verantwoordelijkheid van de gebruiker om ervoor te zorgen dat hij/zij het juiste en veilige gebruik van uitrustingen geleverd door of van CRESTO GROUP AB begrijpt, dat hij/zij deze alleen gebruikt voor de doeleinden waarvoor het is ontworpen en dat hij/zij alle juiste veiligheidsprocedures toepast. Neem voordat u de uitrusting in gebruik neemt alle noodzakelijke stappen om uzelf vertrouwd te maken met reddingstechnieken mocht er een noodgeval optreden. Ben zelf bewust van de risico's van het gebruik van het product en neem verantwoordelijkheid voor uw acties en beslissingen. Als u dit niet kunt of niet in een positie bent om dit aan te nemen, gebruik deze uitrusting dan niet. Als het product buiten het oorspronkelijke land van bestemming wordt verkocht, dan moet de wederverkoper de gebruikershandleiding verstrekken, inclusief: gebruikswijze, onderhoud, periodieke controle en reparatie; in de taal van het land waar de

uitrusting zal worden gebruikt.

7.) GARANTIE: CRESTO GROUP AB geeft een garantie van 2+1 jaar op dit product indien geregistreerd in INSPECTOR. Deze garantie dekt de kwaliteit van de gebruikte materialen en fouten in fabricage. Het dekt geen defecten veroorzaakt door normale slijtage, nalatigheid, onjuiste behandeling, onjuiste opslag, verboden ingrepen, incorrect gebruik, enz. Ongelukken veroorzaakt door nalatigheid en oneigenlijk gebruik van het product vallen niet onder deze garantie. CRESTO GROUP AB is niet aansprakelijk voor directe of indirecte schade die is ontstaan in verband met het gebruik van haar product.

8.) PREVENTIEVE EN PERIODIEKE CONTROLES:

Controleer vóór gebruik of de aanbevelingen voor het gebruik van de uitrusting in overeenstemming zijn met andere CE-valbeveiligingen, zoals vereist door de voorschriften en regels voor veilig werken. Alle valbeveiligingen die met de lus worden gecombineerd, moeten zijn goedgekeurd voor gebruik in overeenstemming met de geldende voorschriften. Zorg ervoor de geschiktheid van hun combinatie te controleren. Voer vóór en na gebruik van de vanglijn of in geval van storing een visuele inspectie uit en controleer de functie van elk onderdeel. (Fig. 5.1). Het is tijdens het gebruik noodzakelijk om de juiste verbinding met het touw en veiligheidscharnas te controleren. Als vervorming van metalen onderdelen, barsten van textiel of metalen onderdelen of andere schade wordt geconstateerd en er enige twijfel bestaat over de perfecte staat, moet de uitrusting onmiddellijk buiten gebruik worden gesteld. Zorg er tijdens het werk voor dat er geen schade ontstaat door scherpe randen of andere gevaarlijke buitenoppervlakken. De vanglijn mag niet in contact komen met bijtende stoffen, oplosmiddelen en directe warmtebronnen (Fig. 4.1). Als u schade aantreft en twijfelt over de perfecte staat, moet u deze onmiddellijk afdanken (Fig. 5.1b). Gebruik dit product niet langer na een val en stuur het ter inspectie op naar of neem contact op met CRESTO GROUP AB. De schokdemper moet eens per 12 maanden worden geïnspecteerd door een getraind en bevoegd persoon in overeenstemming met de geldende voorschriften (Fig. 5.1a). Inspecties door experts en uitgevoerde inspecties worden vastgelegd in het registratieblad, dat te vinden is op www.crestogroup.com. Sommige producten zijn ook voorzien van een RFID-/NFC-chip voor traceerbaarheid als het label niet leesbaar is (Fig. 6.1a, 6.1b). De inspectie kan worden geregistreerd in het INSPECTOR-programma op www.crestogroup.com (Fig. 6.1b). De gebruiker is verantwoordelijk voor het bijhouden van de registratie in overeenstemming met wettelijke voorschriften. Informatie over de aangemelde instantie die de conformiteitsbeoordeling heeft uitgevoerd en de productie overziet: Aangemelde instantie 1019, VVUÚ, a. s., Pikartská 1337, Ostrava - Radvanice, Tsjechië.

9.) LEVENSDUUR: De levensduur van een vanglijn voor een valbeveiligingssysteem hangt af van de intensiteit van het gebruik en externe omstandigheden, waardoor het dus uiterst moeilijk is om dat vast te stellen. Het wordt negatief beïnvloed door omgevingsfactoren, zoals een agressieve omgeving, gebruikswijze, ultraviolette straling, chemicaliën, onjuist onderhoud of opslag (Fig. 4.1). Als aan alle voorwaarden wordt voldaan, is de maximale levensduur van het product 12 jaar vanaf de fabricagedatum en 10 jaar vanaf de datum van het eerste gebruik. Raadpleeg bij twijfel over deze kwestie een gespecialiseerde vertegenwoordiger van de fabrikant.

10.) DUURZAAMHEID & RECYCLING: Wij ontwerpen en vervaardigen hoogwaardige producten, met hoogwaardige materialen, voor actief gebruik en een lange levensduur. Wanneer wordt besloten het product niet meer te gebruiken, of als de maximale levensduur is verstreken, moet het worden gerecycled in overeenstemming met uw lokale wetgeving. Onze producten bestaan uit polyester, polyamide of PVC en metalen onderdelen. Demonteer indien nodig de metalen onderdelen vóór recycling. U kunt het complete product ook naar Cresto sturen en wij zullen voor de recycling zorgen om onze impact op het milieu te verkleinen

11.) PRODUCTONDERDELEN (Fig. A): 1- Karabinhaak, 2- Productielabel, 3- Naaiwerk, 4- Touw/riem, 5- Valdemper.

12.) MARKERING (Fig. 7.1b): A- Producttype, B- Pictogram dat eraan herinnert de handleiding te lezen voordat het product wordt gebruikt, C- RFID-/NFC-chip, D- Dit product is bestemd voor gebruik door slechts 1 persoon / max. lading kg, E- Referentie naar gebruikte normen, F- Markering van conformiteit en gegevens van de aangemelde instantie die de productie overziet, G-Art. nummer, H- Fabricagedatum (JJJJ-MM), I- Serienummer, J- Merk/logo, K- Naam en adres van de productfabrikant, L- Informatie over verdere inspectie, M- Datum van eerste gebruik en naam van de gebruiker, N- INSPECTOR - database voor productregistratie en controle.

ANTES DO USO, É NECESSÁRIO LER ESTE MANUAL DE INSTRUÇÕES! O NÃO CUMPRIMENTO DESTES REQUISITOS PODE TER CONSEQUÊNCIAS FATAIS!

1.) AVISO: Trabalhar e se movimentar em alturas é uma atividade perigosa, que requer treinamento completo e conhecimento dos produtos utilizados. Certifique-se de verificar a função correta e a integridade dos componentes do sistema e da proteção contra quedas antes de iniciar o trabalho. As instruções neste manual descrevem os passos corretos para cuidar do seu equipamento de proteção, portanto, evite outros procedimentos que possam estar incorretos e que possam colocar em risco sua vida e saúde. Nem o fabricante nem o vendedor são responsáveis por quaisquer danos causados pelo uso inadequado, incorreto e/ou mau uso do produto. A pessoa responsável e quem assume os riscos são, em todos os casos, os usuários.

2.) DESCRIÇÃO: Este produto é um dispositivo de proteção contra quedas projetado para trabalhos seguros em alturas e acima de profundidades livres (por exemplo, trabalho em telhados, plataformas, andaimes, colunas e mastros). É feito de materiais adequados para condições climáticas normais e boas práticas de trabalho. O cabo é projetado para absorver a energia de uma queda que ocorre quando um trabalhador cai. O cabo faz parte do sistema de proteção contra quedas. É feito de tiras especiais que, em caso de queda, começam a rasgar e assim absorvem a energia gerada. As tiras de absorção e ruptura são costuradas juntas com fios de alta resistência. O absorvedor pode ser feito com uma corda/fitas e mosquetões, desde que estejam em conformidade com todas as normas EN relevantes e outras regulamentações de segurança atuais. Este produto é feito de fitas de poliâmida/poliéster e atende aos requisitos da EN 355: 2002. **As especificações exatas do produto podem ser encontradas na etiqueta de produção e no texto da embalagem.** Os elementos de ancoragem (mosquetões, conectores) devem ser usados de acordo com estas instruções e com a norma de mosquetão aplicável (EN 362). Todos os produtos considerados EPI devem estar em conformidade com o Regulamento (UE) 2016/425. A Declaração de Conformidade e o Formulário de Revisão do EPI podem ser encontrados em www.crestogroup.com (fig. 6.1b). **AVISO!** Treinamento deve ser fornecido antes do uso do produto.

3.) USO: O cabo só pode ser usado por uma pessoa que esteja em condições médicas adequadas para esse tipo de trabalho, devidamente treinada e responsável por suas ações, portanto, se você não atender a nenhum dos requisitos das regulamentações para trabalhos em alturas, não inicie o trabalho. Se você não tiver informações suficientes ou precisar de informações específicas, entre em contato com o representante do fabricante em sua área ou com a CRESTO GROUP AB no endereço fornecido neste manual. O sistema de proteção contra quedas deve sempre ser ancorado acima da posição do usuário, a resistência mínima de ancoragem é de 15 kN, no caso de pontos de ancoragem têxteis, a resistência mínima é de no mínimo 18 kN. A profundidade mínima abaixo do trabalhador usando o absorvedor de choque é de 6,5 m. O comprimento total do subsistema, ou seja, qualquer combinação de corda de conexão com dispositivo de segurança contra quedas e elementos de conexão, não

deve exceder 2m (EN 354) ou 1,8m (ANSI Z359.13). Antes de usar (preferencialmente em um local seguro antes de subir), verifique as partes individuais do produto, sua integridade e funcionamento adequado. Durante o trabalho, certifique-se de que bordas afiadas ou outras superfícies externas perigosas não estejam danificadas. Durante o trabalho, é necessário verificar regularmente os elementos de fixação e ajuste. Lembre-se de prestar atenção a possíveis danos aos materiais têxteis durante o trabalho. Também é necessário ter um plano de resgate que considere todas as emergências no trabalho. Nunca utilize este produto para fins que não sejam a proteção contra quedas!!! Quaisquer intervenções na construção ou reparos pelo cliente são proibidos. Em caso de resgate em altura, peça informações e treinamento ao seu empregador (em conformidade com as regulamentações aplicáveis de saúde e segurança). Recomendamos usar o cabo na faixa de temperatura de -20 °C a +60 °C. O peso recomendado do usuário não deve exceder o peso máximo indicado no produto, incluindo ferramentas e outros equipamentos.

4.) MANUTENÇÃO: Limpe o produto sujo com água morna (até 40 °C) e detergentes para lavagem à mão (fig. 4.1). Se o produto estiver sujo, recomendamos enfaticamente não desinfetá-lo, pois o material pode ser danificado. Em caso de chuva ou umidade, deixe-o secar naturalmente em um ambiente ventilado, longe de fontes diretas de calor, fogo ou luz solar. Limpe as partes metálicas após a limpeza e seque com um preparo adequado.

5.) ARMAZENAMENTO: Armazene em áreas escuras, bem ventiladas e protegidas da radiação UV (Fig. 4.1). O cabo não deve entrar em contato com corrosivos, solventes e fontes de calor direto. Não o armazene junto com objetos pontiagudos. Transporte e armazene, na medida do possível, na embalagem original para evitar danos. As condições de armazenamento recomendadas são em torno de 25 °C e 60% de umidade relativa.

6.) RESPONSABILIDADE: A empresa CRESTO GROUP AB, ou o distribuidor, não aceitará qualquer responsabilidade por danos, lesões ou morte resultantes do uso indevido ou de modificações feitas no produto. É responsabilidade do usuário garantir que ele/ela compreenda o uso correto e seguro de qualquer equipamento fornecido pela CRESTO GROUP AB, que o utilize apenas para os fins para os quais foi projetado e que pratique todos os procedimentos de segurança adequados. Antes de usar o equipamento, tome todas as medidas necessárias para familiarizar-se com as técnicas de resgate caso ocorra uma emergência. Esteja ciente dos riscos de usar o produto e assuma a responsabilidade por suas ações e decisões. Se você não é capaz ou não está em condições de assumir essas responsabilidades, não use este equipamento. Se o produto for vendido fora do país de destino original, o revendedor deve fornecer o manual do usuário, incluindo informações sobre o modo de uso, manutenção, revisão periódica e reparo, no idioma do país onde o equipamento será utilizado.

7.) GARANTIA: A CRESTO GROUP AB oferece uma garantia de 2+1 anos para este produto quando registrado

no aplicativo INSPECTOR. A garantia cobre a qualidade dos materiais utilizados e defeitos de fabricação. Não cobre defeitos causados por desgaste normal, negligência, manuseio inadequado, armazenamento inadequado, intervenções proibidas, uso incorreto, etc. Acidentes causados por negligência e uso inadequado do produto não são cobertos por esta garantia. A CRESTO GROUP AB não se responsabiliza por danos diretos ou indiretos que tenham ocorrido em conexão com o uso de seu produto.

8.) VERIFICAÇÕES PREVENTIVAS E PERIÓDICAS:

Antes de usar, certifique-se de que as recomendações para o uso com outros sistemas de proteção contra quedas CE, conforme exigido pelos regulamentos e regras de trabalho seguro, sejam atendidas. Todos os dispositivos do sistema de proteção contra quedas a serem combinados com a corda devem ser aprovados para uso de acordo com os regulamentos aplicáveis. Certifique-se de verificar a adequação de sua combinação. Antes e após o uso do talabarte ou em caso de mau funcionamento, faça uma inspeção visual e verifique o funcionamento de cada parte (Fig. 5.1). Durante o uso, é necessário verificar a conexão correta com a corda e com o cinto de segurança. Se for detectada deformação das partes metálicas, rachaduras nas partes têxteis ou metálicas ou qualquer outro dano, e houver qualquer dúvida sobre sua condição impecável, ele deve ser retirado de uso imediatamente. Durante o trabalho, certifique-se de que não haja danos causados por bordas afiadas ou outras superfícies externas perigosas. O talabarte não deve entrar em contato com corrosivos, solventes e fontes diretas de calor (Fig. 4.1). Se você encontrar danos e houver alguma dúvida sobre sua condição impecável, é imprescindível descartá-lo imediatamente (Fig. 5.1b). Em caso de queda, não continue a usar este produto e envie-o para inspeção ou entre em contato com a CRESTO GROUP AB. O absorvedor de energia deve ser inspecionado uma vez a cada 12 meses por uma pessoa treinada e autorizada de acordo com os regulamentos aplicáveis (Fig. 5.1a). Inspeções especializadas e inspeções realizadas são registradas na ficha de registro, que pode ser encontrada em www.crestogroup.com. Alguns produtos estão equipados com um chip RFID / NFC para rastreabilidade, caso a etiqueta não seja legível (Fig. 6.1a, 6.1b). A inspeção pode ser registrada no programa INSPECTOR online em www.crestogroup.com (Fig. 6.1b). O usuário é responsável por manter registros corretos de acordo com as regulamentações legais. Informações sobre o organismo notificado que realizou a avaliação de conformidade e supervisiona a produção: Organismo notificado 1019, VVUU, a.s., Píkarská 1337, Ostrava - Radvanice, República Tcheca.

9.) VIDA ÚTIL: A vida útil de um talabarte de proteção contra quedas depende da intensidade de uso e das condições externas, tornando-se extremamente difícil determiná-la. É negativamente afetada pelas condições ambientais, como ambiente agressivo, modo de uso, radiação ultravioleta, produtos químicos, manutenção ou armazenamento inadequados (Fig. 4.1). Se todas as condições forem atendidas, a vida útil máxima do produto é de 12 anos a partir da data de fabricação e 10 anos a partir da data de primeira utilização. Em caso de dúvida sobre essa questão, consulte o representante especialista do fabricante.

10.) SUSTENTABILIDADE E RECICLAGEM: Projetamos e fabricamos produtos premium, com materiais de alta qualidade, para serem usados ativamente e durarem por

muito tempo. Quando o produto for retirado de uso ou atingir o fim de sua vida útil, ele deve ser reciclado de acordo com as legislações locais. Nossos produtos são feitos de poliéster, poliamida, PVC e componentes de metal. Se necessário, desmonte os componentes de metal antes da reciclagem. Você também pode enviar o produto completo para a Cresto e cuidaremos da reciclagem, visando reduzir nosso impacto no meio ambiente.

11.) PARTES DO PRODUTO (Fig. A): 1- Mosquetão, 2- Etiqueta de produção, 3- Costura, 4- Corda / Fita, 5- Absorvedor de quedas.

12.) MARCAÇÃO (Fig. 7.1b): A- Tipo de produto, B- Pictograma lembrando de ler o manual de instruções antes de usar o produto, C- Chip RFID / NFC, D- Este produto destina-se ao uso de apenas 1 pessoa / carga máxima em kg, E- Referência às normas utilizadas, F- Marca de conformidade e informações sobre o organismo notificado que supervisiona a produção, G- Número do artigo, H- Data de fabricação (AAAA-MM), I- Número de série, J- Marca / logotipo, K- Nome e endereço do fabricante do produto, L- Informações sobre a próxima inspeção, M- Data da primeira utilização e nome do usuário, N- INSPECTOR - banco de dados para registro e controle do produto.

MODEL NO
SERIAL NO
PRODUCT NAME
DATE OF PURCHASE
DATE OF FIRST USE
YEAR OF MANUFACTURE
RETAILER CONTACTINFO
COMPATIBILITY LIST OF ITEMS OF EQUIPMENT WHEN ASSEMBLED INTO A SYSTEM

DATE	REMARK	DEFECTS-REPAIRS	NAME AND SIGNATURE	NEXT INSPECTION

